

P7 Wireless

Welcome to Bowers & Wilkins and P7 Wireless Headphones

Thank you for choosing Bowers & Wilkins. When John Bowers first established our company he did so in the belief that imaginative design, innovative engineering and advanced technology were keys that could unlock the enjoyment of audio in the home. His belief is one that we continue to share and it inspires every product we design.

P7 Wireless is a high performance over-ear headphone that provides the highest quality personal audio experience combined with the convenience of wireless operation based on the latest Bluetooth audio standards. This manual will tell you everything you need to know to get the most from your P7 Wireless.

P7 Wireless can be used either wirelessly, to play music streamed from your mobile phone, tablet or computer using Bluetooth wireless technology, or conventionally in “passive” mode connected by a cable to a suitable headphone output. P7 Wireless can also be used for wireless telephony.

For wireless use, P7 Wireless incorporate a rechargeable battery pack. When fully charged, the battery pack can provide up to 17 hours use at average volume levels. Battery power is not consumed when P7 Wireless is used with a cable.

1. P7 Wireless Carton Contents

- i. P7 Wireless Headphones
- ii. USB charging cable
- iii. Universal cable
- iv. Leather pouch
- v. Literature pack

Environmental Information

This product complies with international directives, including but not limited to the Restriction of Hazardous Substances (RoHS) in electrical and electronic equipment, the Registration, Evaluation, Authorisation and restriction of Chemicals (REACH) and the disposal of Waste Electrical and Electronic Equipment (WEEE). Consult your local waste disposal authority for guidance on how properly to recycle or dispose of this product.

2. Getting to know P7 Wireless

Once switched on via the Power slide-switch on its right hand ear piece, P7 Wireless is controlled via Bluetooth, Play/Pause, Volume + and Volume - buttons. An indicator alongside the Bluetooth button displays Bluetooth connection state and battery charge level. P7 Wireless also provides audible feedback for some control commands and events.

Note: It is possible to toggle the audio cues on and off by press and releasing 'Play/Pause' and '+'.

A USB charging socket is located in the right hand ear piece with a pin-hole reboot button beneath the ear pad. Beneath the left hand ear pad is a connection socket for the universal cable that enables P7 Wireless to be used as a passive headphone. Connecting the universal cable is covered in Section 9.

3. P7 Wireless Battery Charging

P7 Wireless is shipped with battery power and may be used immediately, however, it is good practice to charge the battery fully before first use. It can take up to 3 hours for P7 Wireless to reach full charge however it is possible to use P7 Wireless while the battery is charging.

Note: The indicator initially displays battery charge when P7 Wireless is switched on. Green means that the battery is above 30% charged. Yellow means that the battery is between 30% and 10% charged. Red means that the battery is below 10% charged. If the indicator blinks red, the battery charge is too low for P7 Wireless to operate.

Note when the LED blinks red P7 Wireless will not power on.

To charge P7 Wireless follow the steps described below.

Using the supplied USB charging cable, connect the headphones to a powered USB socket; either a computer USB socket, a mains plug USB charger or an in-car charger.

While charging, the indicator will blink green. As the level of charge increases the illuminated period of the blink will get longer. When fully charged the indicator will stay illuminated green.

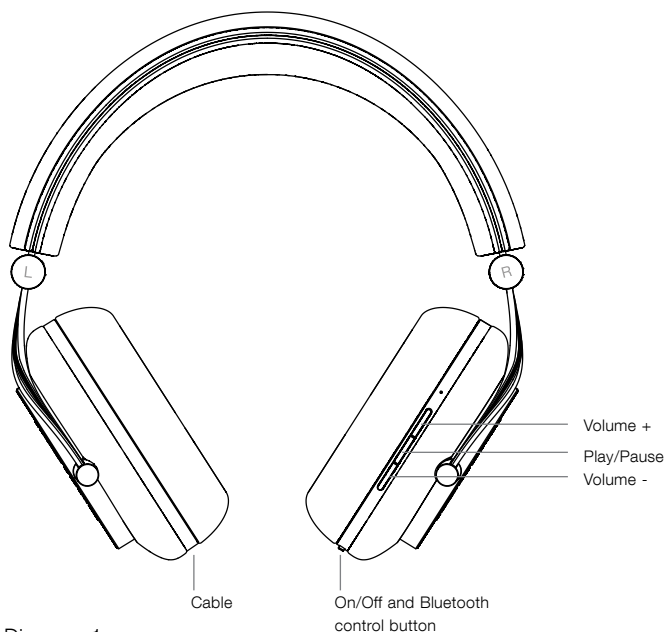

Diagram 1
Main features

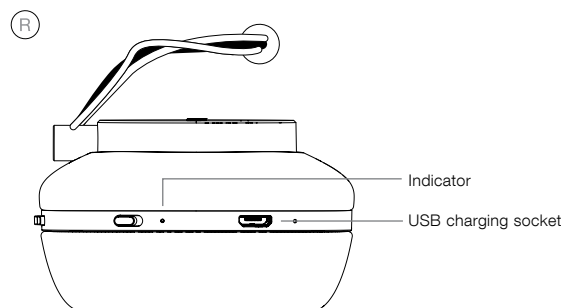

Diagram 2
Rear view headphones - USB charging socket

4. Switching On and Off

To switch P7 Wireless on slide the power button to the right and hold for 1 second. To switch off slide the power button to the right and hold for 2 seconds. P7 Wireless will provide audible feedback as it switches on or off.

Note: If P7 Wireless is left switched on but inactive for more than 10 minutes it will automatically turn off to save battery power. It can be woken by sliding the power button to the right.



Diagram 3
Identifying left and right

5. Wearing your P7 Wireless

Using your headphones correctly will help ensure that their performance reaches its full potential. First, identify the left and right ear pieces. Identification legends are engraved on the metal hinge below the headband.

This is illustrated in Diagram 3.

Now unfold the headphones and slide them on to your head with the headband adjusted so that each ear piece sits comfortably over the ear.

This is illustrated in Diagram 4.

It is recommended that you fold and return your headphones to their pouch when not in use.

6. Bluetooth Pairing your P7 Wireless

To connect your P7 Wireless to a Bluetooth enabled audio device it must first be "paired" with the device. Once paired, a Bluetooth device and P7 Wireless will "remember" each other and be able to connect when within range.

P7 Wireless can remember up to eight paired Bluetooth devices. The first paired device is automatically designated as the "primary" device. Additional devices are designated as "secondary" devices.

The primary device will automatically connect when P7 Wireless is powered on and within range. Secondary devices will not connect automatically when in range but must be connected using their Bluetooth settings menu.

At any time, a press of the Bluetooth button will force P7 Wireless to connect to the primary device, if it is within range.

It is possible for two devices to be connected to P7 Wireless simultaneously, however, audio will only be streamed from one device at any one time.

To pair a Bluetooth device with P7 Wireless follow the steps described below.

With P7 Wireless switched on, press and hold the Bluetooth button for 2 seconds. The indicator will flash blue and P7 Wireless will provide audible feedback as it enters "pairing" mode.

Note: P7 Wireless will automatically exit from Bluetooth pairing mode if no device is paired within 5 minutes.

Open the Bluetooth settings on the source device and ensure Bluetooth is switched on. Once discovered, P7 Bowers & Wilkins will appear as an available Bluetooth device. Select P7 Bowers & Wilkins and close the Bluetooth settings.

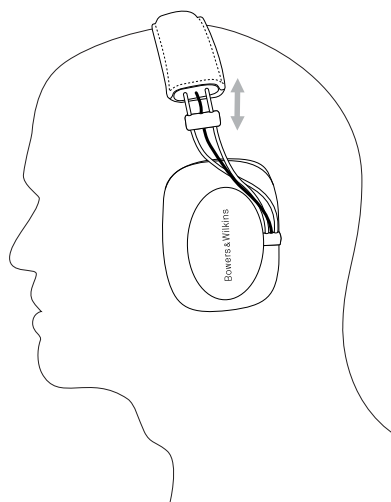

Diagram 4
Adjusting the earpiece.

The P7 Wireless Bluetooth indicator will flash continuously while pairing is underway and will also provide audible feedback when pairing is established.

Note: If your Bluetooth audio source device does not support "simple" pairing and requests a four digit code, enter '0000'.

Once a connection has been established, ensure that P7 Wireless is selected as the speaker output for the Bluetooth source device. Audio will then be heard through P7 Wireless.

Note: If pairing fails the indicator will flash in 2 second bursts. The most common reasons for pairing failure are signal interference and distance between the two devices. It is good practice to have the two devices relatively close to each other when pairing.

To disconnect a Bluetooth source device from P7 Wireless press the Bluetooth button twice in quick succession. This will disconnect all Bluetooth connected devices. P7 Wireless will provide audible feedback when Bluetooth is disconnected.

P7 Wireless paired device memory can be cleared by pressing and holding Volume – and Bluetooth button for 2 seconds. The indicator will flash and P7 Wireless will restart once its memory has been cleared.

7. Controlling Bluetooth Audio

The P7 Wireless Play/Pause, Volume + and Volume – buttons can be used to control Bluetooth audio:

Note: The buttons are not operational when P7 Wireless is used in passive mode with a wired connection.

To increase volume press and hold the Vol + button.

To decrease volume press and hold the Vol – button.

To play audio press and release the Play/ Pause button.

To pause audio press and release the Play/ Pause button.

To select the next track press the Play/ Pause button twice in quick succession.

To select the previous track press the Play/ Pause button three times in quick succession.

8. Using a mobile phone with your P7 Wireless

To answer a call press and release the Play/Pause button.

To reject a call press the Play/Pause button for 2 seconds.

To end a call press and release the Play/Pause button.

A Bluetooth stream playing while a telephone call is taken will be paused. It will resume when the call is ended.

9. P7 Wireless wired connection

In addition to operating wirelessly, your P7 Wireless can be connected to a music source using the supplied universal cable. Cable connection is useful if the battery is low or if P7 Wireless is to be used with a non-Bluetooth audio source device.

To connect the supplied cable to your P7 Wireless proceed as described in the following steps and illustrated in Diagram 5.

Carefully pull the left ear pad away from the body of the ear piece. The ear pad is held magnetically and will detach with little effort.

Take one end of the connection cable and carefully insert it into the socket beneath the ear pad. Dress the cable as illustrated in Diagram 5.

Replace the ear pad.

The universal cable must be disconnected for P7 Wireless to switch on and connect via Bluetooth, however its battery can be charged while the universal cable is connected.

Note: Connecting the universal cable will automatically switch off the Bluetooth and powered elements of P7 Wireless. P7 Wireless will not however switch on automatically when the universal cable is disconnected.

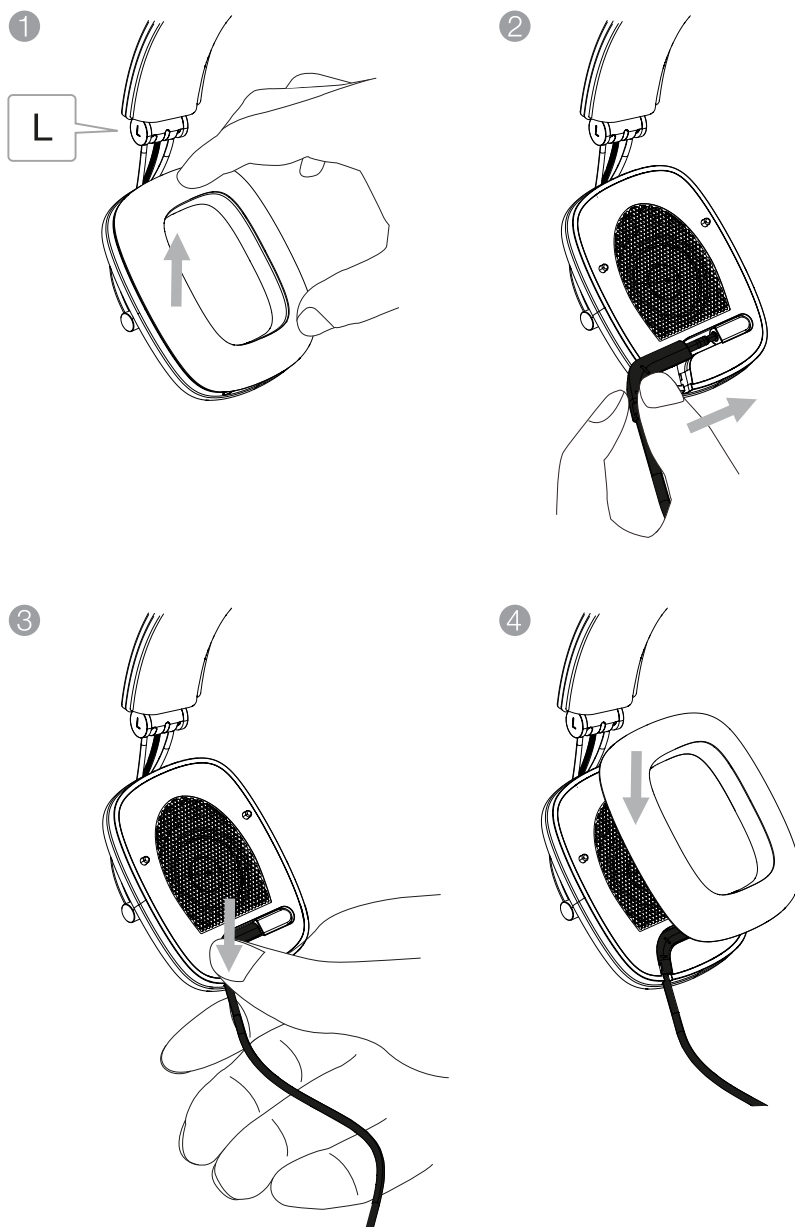

Diagram 5
Attaching the audio cable

10. Reboot

To perform a reboot use a straightened paper-clip to press and hold the Reboot button for two seconds as illustrated in Diagram 6. The headphones will turn off, press Power on and reboot will be complete.

Note: Performing a reboot will not clear the paired device memory.

11. Cleaning your P7 Wireless

Clean your P7 Wireless by using a damp cloth and dabbing the leather until clean, do not rub the cloth on the leather. Do not use cleaning detergents or leather polish, doing so may cause damage to the product.

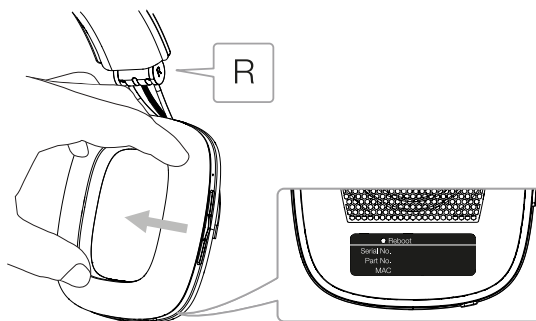

Diagram 6
Reboot

Specifications

Model	P7 Wireless
Description	Wireless Headphones
Technical features	Nylon damped cone CCA W coil Dual cavity ear cushions Changeable ear cushions Bluetooth v4.1 Folding (hinged) design
Drive units	2x ø40mm (1.6in) full range
Frequency range	10Hz – 20kHz
Impedance	22 ohms (passive)
Distortion (THD)	<0.3% (1kHz/10mW)
Sensitivity	111dB/V at 1kHz
Inputs	3.5mm stereo jack (TRS 3-pole unbalanced stereo spec.) Micro USB 2.0 (Battery Charging, Service & FW update) 2x microphones supporting CVC2 algorithm
Cable length	1.2m
Bluetooth codecs	aptX (standard latency) AAC SBC
Net weight	325g

Bienvenue chez Bowers & Wilkins et au casque P7 Wireless

Merci d'avoir choisi Bowers & Wilkins. Lorsque John Bowers a créé sa société, il savait déjà qu'un design imaginatif, une conception innovante et une technologie avancée seraient les clés du plaisir de l'écoute de la musique à domicile. C'est cette philosophie qui, aujourd'hui, continue de nous inspirer dans la conception de chaque nouvel appareil.

Le P7 Wireless est un casque supra-auriculaire haute performance qui vous offrira la meilleure qualité de restitution audio possible associée au côté pratique de la technologie sans fil, basée sur les derniers standards audio Bluetooth. Ce manuel vous indiquera tout ce que vous devez savoir pour obtenir le maximum de votre casque P7 Wireless.

Le P7 Wireless pourra être utilisé à la fois pour diffuser le flux audio issu de votre téléphone portable, tablette ou ordinateur avec la technologie Bluetooth, ou de façon conventionnelle en mode « passif » en connectant le câble à une sortie casque appropriée. Le P7 Wireless pourra aussi être utilisé pour passer ou pour répondre à des appels téléphoniques sans fil.

Pour pouvoir être utilisé sans fil, le P7 Wireless intègre une batterie rechargeable. Lorsqu'elle est chargée au maximum, elle vous offrira jusqu'à 17 heures d'autonomie à des volumes d'écoute standards. A noter que la batterie ne se décharge pas quand le P7 Wireless est utilisé avec un câble.

1. Contenu du carton du P7 Wireless

- i. Casque P7 Wireless
- ii. Câble USB de rechargement
- iii. Câble universel
- iv. Pochette en cuir
- v. Manuels

Information sur l'environnement

Ce produit est conforme aux directives internationales, incluant mais non limitées à la restriction des substances dangereuses (RoHS) dans les équipements électriques et électroniques, l'enregistrement, l'expertise, l'autorisation et la restriction des produits chimiques (REACH) et les dispositions en matière de collectage, d'évacuation et de recyclage du matériel électrique et électronique (WEEE). Consulter votre autorité locale de traitement des déchets pour obtenir des informations sur la bonne façon d'évacuer ou de recycler ce produit.

2. Faites connaissance avec votre P7 Wireless

Une fois mis sous tension par l'interrupteur de l'écouteur droit, le P7 Wireless sera piloté par Bluetooth et par les boutons Lecture/Pause, Volume + et Volume -. Un indicateur lumineux, situé à côté du bouton Bluetooth, affiche l'état de la connexion Bluetooth et le niveau de charge de la batterie. En outre, le P7 Wireless émet des messages sonores en réponse à certaines commandes et événements.

Remarque : il est possible de couper ou d'activer les alertes sonores en appuyant simultanément sur les touches « Lecture/Pause » et « + ».

La prise USB de rechargement se situe dans l'écouteur droit. Le bouton de réinitialisation est situé sous le coussin d'oreille. Sous le coussin d'oreillette gauche, vous trouverez une prise de connexion pour un câble universel, ce qui permet d'utiliser le P7 Wireless comme un casque filaire passif. La connexion au câble universel est décrite dans le paragraphe 9.

3. Rechargement de la batterie du P7 Wireless

Le P7 Wireless est livré avec la batterie rechargée, et il peut par conséquent être utilisé immédiatement. Cependant, il est préférable de recharger la batterie complètement avant sa première utilisation. Il faudra environ 3 heures pour recharger complètement la batterie du P7 Wireless. Il est toutefois possible d'utiliser le P7 Wireless pendant le rechargement.

Remarque : l'indicateur lumineux affiche le niveau de charge de la batterie quand le P7 Wireless est mis sous tension. S'il est allumé en vert, cela signifie que la batterie dispose d'au moins 30% de charge. En jaune, entre 10% et 30%. Enfin, si l'indicateur est rouge, cela veut dire que le niveau de charge est inférieur à 10%. Si l'indicateur clignote en rouge, le niveau de charge de la batterie est trop faible pour que le P7 Wireless puisse fonctionner.

Remarque : lorsque l'indicateur lumineux du P7 Wireless clignote en rouge, il ne pourra pas être mis sous tension.

Pour recharger votre P7 Wireless, veuillez suivre les instructions ci-dessous.

En utilisant le câble de rechargement USB fourni, reliez le casque à une alimentation USB active: la prise USB d'un ordinateur, un chargeur USB, ou un chargeur pour automobile (type allume-cigare).

Pendant le rechargement, l'indicateur va clignoter en vert. Au fur et à mesure que le niveau de charge de la batterie augmente, l'indicateur reste allumé plus longtemps. Lorsque la batterie est complètement rechargée, l'indicateur est allumé en vert continu.



Schéma 1
Fonctions principales



Schéma 2
Vue arrière du casque – prise de rechargement USB

4. Activation et désactivation

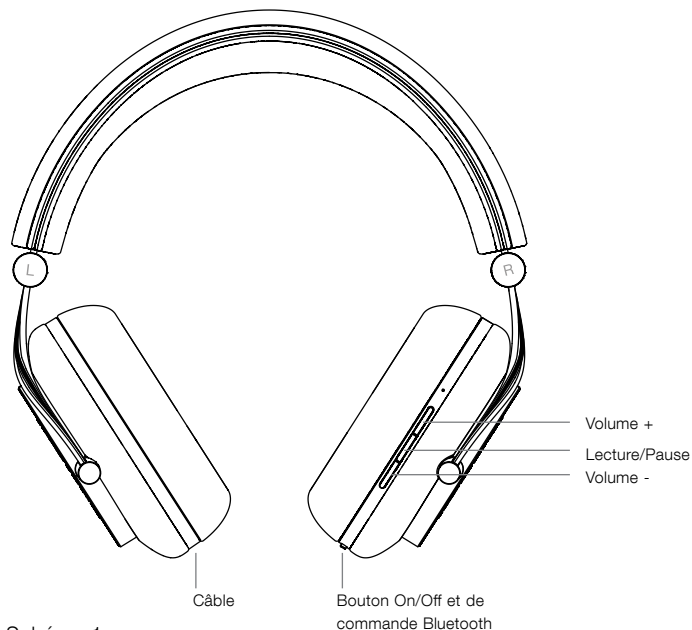
Pour activer votre P7 Wireless, faites glisser l'interrupteur coulissant de mise sous tension vers la droite et maintenez-le pendant une seconde. Pour le désactiver/ le mettre hors tension, faites glisser et maintenez l'interrupteur coulissant vers la droite pendant 2 secondes. Le P7 Wireless émettra un signal sonore au moment où il sera mis sous ou hors tension.

Remarque : si le P7 Wireless est actif/sous tension, et qu'il n'est pas utilisé au bout de 10 minutes, il passera automatiquement en mode hors tension/ inactif pour économiser sa batterie. Il pourra être réactivé en faisant glisser l'interrupteur vers la droite.

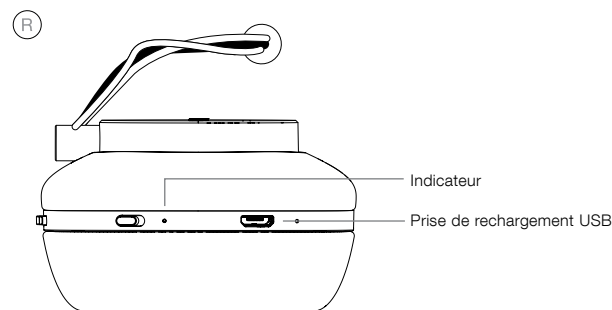

Schéma 3
Identification des écouteurs gauche et droit

5. Port de votre P7 Wireless

Une utilisation correcte de votre casque vous permettra d'en exploiter tout le potentiel et d'en obtenir des performances optimales. Tout d'abord, vous devez identifier les écouteurs gauche et droit. A cet effet, des indications « R » (droite) et « L » (gauche) sont gravées à l'extrémité dans la partie métallique de la bande de tête, à proximité de chaque écouteur.

Ces indications sont illustrées sur le schéma 3.

Vous pouvez maintenant déplier le casque et le positionner sur votre tête, en faisant glisser la bande de tête de façon à ce que chaque écouteur soit bien centré au niveau de l'oreille.

Cette opération est illustrée sur le schéma 4.

Nous vous conseillons de replier et de replacer votre casque dans sa housse matelassée quand il n'est pas utilisé.



Schéma 4
Ajustement des écouteurs

6. Jumelage Bluetooth de votre P7 Wireless

Pour connecter votre P7 Wireless à un appareil Bluetooth, ils devront au préalable avoir été « jumelés ». Une fois qu'ils ont été jumelés, la source audio Bluetooth et le P7 Wireless vont se « rappeler » l'un de l'autre lorsqu'ils seront à portée et ainsi capables de se connecter de façon automatique.

Le P7 Wireless pourra être jumelé simultanément avec huit appareils Bluetooth. Le premier périphérique Bluetooth jumelé est automatiquement désigné comme périphérique « principal ». Les autres appareils sont des périphériques « secondaires ».

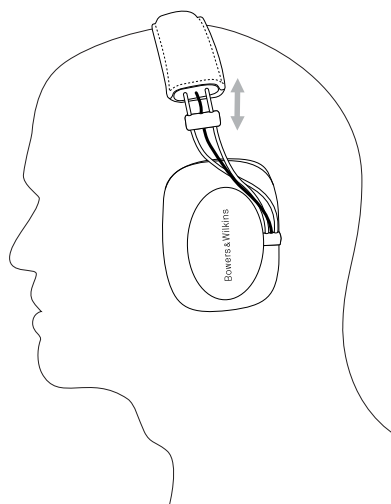
L'appareil ou périphérique principal est connecté automatiquement dès que le P7 Wireless est activé / mis sous tension et qu'il est à portée. Les appareils secondaires ne sont pas connectés automatiquement quand ils sont à portée, ils devront être connectés manuellement au travers de leur menu de paramètres Bluetooth.

A tout moment, une simple pression sur le bouton Bluetooth forcera le P7 Wireless à se connecter au périphérique principal s'il est à portée.

Deux appareils Bluetooth peuvent être connectés simultanément au P7 Wireless. Toutefois, le P7 Wireless ne pourra retranscrire qu'un flux audio à la fois.

Pour jumeler un appareil Bluetooth au P7 Wireless, merci de suivre les instructions ci-dessous.

Le P7 Wireless étant en mode actif, maintenez appuyé le bouton Bluetooth pendant 2 secondes. L'indicateur lumineux va clignoter en bleu, et le P7 Wireless va émettre un message sonore dès qu'il passera en mode « jumelage ».

Remarque : le P7 Wireless sortira automatiquement du mode jumelage Bluetooth si aucun appareil n'est jumelé au bout de 5 minutes.

Ouvrez le menu, ou la page, de configuration Bluetooth du périphérique audio source, et activez la fonction Bluetooth. Après un court délai, « P7 Bowers & Wilkins » va apparaître dans la liste des périphériques Bluetooth disponibles. Sélectionnez « P7 Bowers & Wilkins » et fermez le menu de configuration Bluetooth.

L'indicateur lumineux Bluetooth du P7 Wireless va alors clignoter pendant la phase de jumelage, le P7 Wireless émettra un message sonore lorsque le jumelage sera établi.

Remarque : si votre appareil Bluetooth n'est pas compatible avec un « simple » jumelage et qu'il vous réclame un code à quatre chiffres, saisissez simplement « 0000 ».

Une fois que la connexion a été établie, assurez-vous que le P7 Wireless a bien été sélectionné en tant que sortie haut-parleurs pour la source Bluetooth. Le flux audio sera alors retranscrit par le P7 Wireless.

Remarque : si le jumelage échoue, l'indicateur va clignoter par cycle de 2 secondes. Les raisons les plus fréquentes d'un échec de jumelage sont les interférences du signal, et une distance trop importante entre les deux appareils. Prenez l'habitude de mettre les deux appareils relativement proche l'une de l'autre pendant la procédure de jumelage.

Pour déconnecter les appareils Bluetooth connectés au P7 Wireless, appuyez deux fois rapidement sur la touche Bluetooth. Cette opération déconnectera tous les appareils connectés. Le P7 Wireless va émettre un message sonore dès que la source Bluetooth sera déconnectée.

La mémoire contenant la liste des appareils jumelés au P7 Wireless peut être effacée en maintenant appuyée simultanément les touches Bluetooth et Volume – pendant 2 secondes. L'indicateur lumineux va clignoter et le P7 Wireless va redémarrer une fois que la mémoire est effacée.

7. Commandes audio Bluetooth

Les touches Lecture/Pause, Volume + et Volume – pourront être utilisées pour les commandes audio Bluetooth.

Remarque : ces boutons ne fonctionnent pas quand le P7 Wireless est utilisé en mode passif avec une connexion filaire.

Pour augmenter le volume maintenez appuyé le bouton Vol +.

Pour diminuer le volume maintenez appuyé le bouton Vol –.

Pour lire un flux audio appuyez puis relâchez le bouton Lecture/Pause.

Pour interrompre la lecture appuyez puis relâchez le bouton Lecture/Pause.

Pour choisir la piste suivante appuyez deux fois rapidement sur le bouton Lecture/Pause.

Pour choisir la piste précédente appuyez trois fois rapidement sur le bouton Lecture/Pause.

8. Utilisation de votre téléphone portable avec le P7 Wireless.

Pour répondre à un appel téléphonique, appuyez puis relâchez le bouton Lecture/Pause.

Pour rejeter un appel téléphonique, maintenez appuyé le bouton Lecture/Pause pendant 2 secondes.

Pour terminer un appel téléphonique, appuyez puis relâchez le bouton Lecture/Pause.

Le flux Bluetooth entrant est mis automatiquement sur pause quand un appel téléphonique est reçu. Il redémarrera quand l'appel sera terminé.

9. Connexion filaire du P7 Wireless

En plus de fonctionner sans fil, votre P7 Wireless peut être relié à une source musicale par le câble universel fourni. Cette connexion filaire peut s'avérer utile, notamment quand la batterie est déchargée ou lorsque le P7 Wireless est utilisé avec une source audio non Bluetooth.

Pour relier le câble fourni à votre P7 Wireless, suivez les différentes étapes suivantes, illustrées sur le schéma 5.

Retirez avec précaution le coussin d'oreille du corps de l'écouteur gauche. Le coussin d'oreille est maintenu magnétiquement et il se détachera facilement.

Saisissez une extrémité du câble et insérez là avec précaution dans la prise située sous le coussin d'oreille. Faites passer le câble comme illustré sur le schéma 5.

Remplacez le coussin d'oreille.

Le câble universel devra être débranché du P7 Wireless pour pouvoir le passer en mode actif et le connecter en Bluetooth. Toutefois la batterie peut être rechargée quand le câble universel est connecté.

Remarque : le fait de brancher le câble universel désactive automatiquement la fonction Bluetooth et tous les éléments actifs du P7 Wireless. Le P7 Wireless ne repassera pas automatiquement en mode actif quand le câble universel sera déconnecté.



Schéma 5
Branchement du câble audio

10. Redémarrage

Pour effectuer un redémarrage, servez-vous de la tige d'un trombone et insérez-la dans le trou de réinitialisation pendant deux secondes comme illustré sur le Schéma 6. Le casque va alors s'éteindre, puis repassera en mode actif quand le redémarrage sera terminé.

Remarque : effectuer un redémarrage n'effacera pas la mémoire des appareils jumelés.

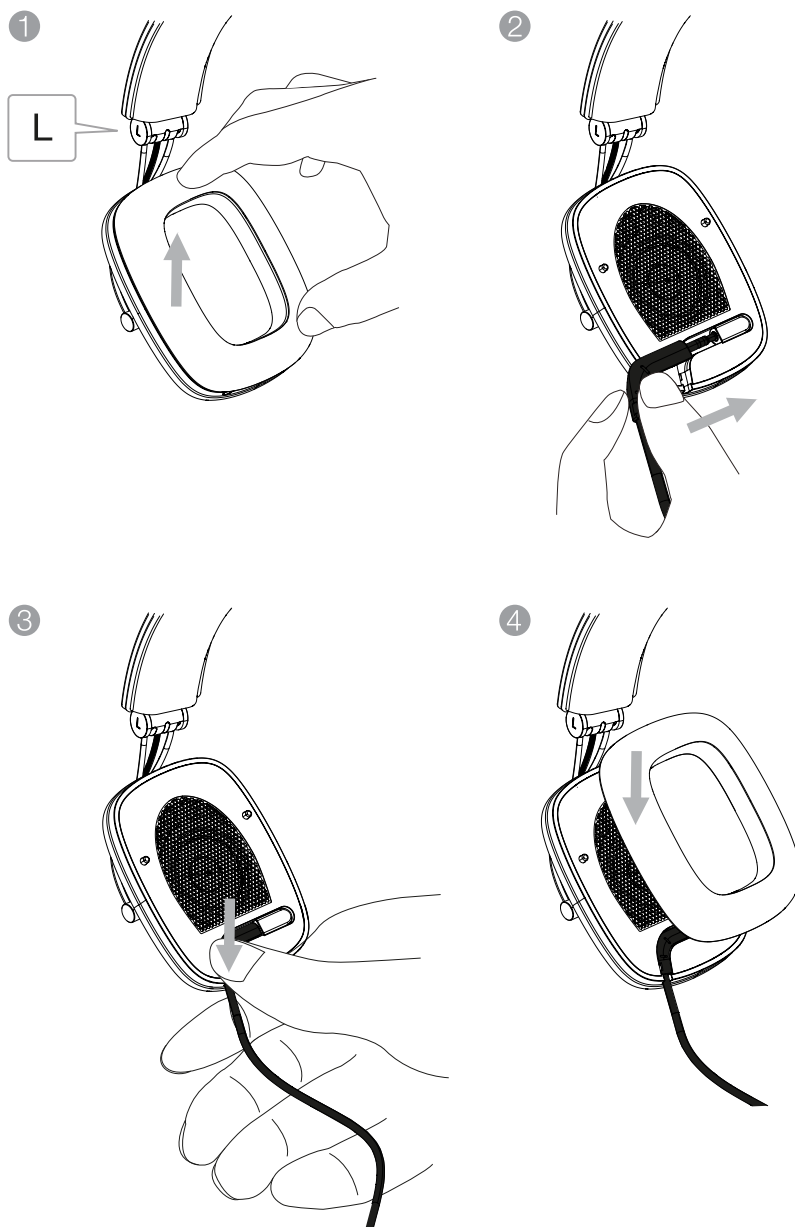

Schéma 6
Redémarrage

11. Entretien du P7 Wireless

Nettoyer votre P7 Wireless en utilisant un chiffon humide et en tamponnant légèrement les parties en cuir jusqu'à ce qu'elles soient propres. Ne pas frotter avec le chiffon sur le cuir. Ne pas utiliser de détergents, des produits de nettoyage ou de cirage pour le cuir, qui pourraient venir endommager le produit.

Spécifications techniques

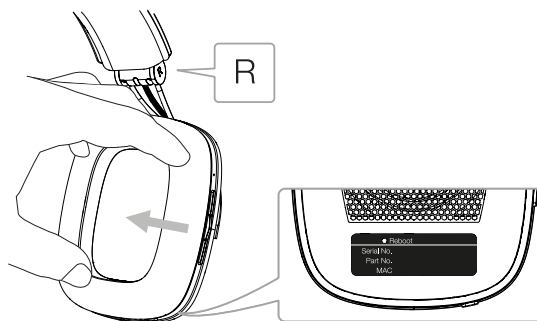
Modèle	P7 Wireless
Description	Casque Sans Fil
Caractéristiques techniques	Diaphragme en Nylon amorti Bobine CCAW Oreillettes à double cavité Oreillettes interchangeables Bluetooth 4.1 Conception (articulée) pliable
Haut-parleurs	2x ø40mm (1.6 pouce) large bande
Gamme de fréquence	10Hz à 20kHz
Impédance	22 ohms (passive)
Distorsion (THD)	<0.3% (1kHz/10mW)
Sensibilité	111dB/V à 1kHz
Entrées	Mini-jack 3.5mm stéréo (3 pôles TRS asymétrique stéréo) Micro-USB 2.0 (Chargement de la batterie, service, mises à jour) 2 micros compatibles algorithme CVC2
Longueur du câble	1.2 m
Codecs Bluetooth	aptx (latence standard) AAC SBC
Poids net	325g

Willkommen bei Bowers & Wilkins und dem P7 Wireless

Der Firmengründer John Bowers war der Meinung, dass ein wunderschönes Design, eine innovative Konstruktion und ausgeklügelte Technologien die Schlüssel zu Audio-Entertainment der Extraklasse sind. Wir teilen seine Meinung und jedes von uns entwickelte Produkt basiert darauf.

Der P7 Wireless ist ein exzellenter Over Ear-Kopfhörer, der Sie zuhause und unterwegs mit einer Klangqualität auf Studioniveau verwöhnt. Darüber hinaus kommt der Hörer in den Genuss höchsten Bedienkomforts, da dieser Kopfhörer mit modernster Bluetooth-Technologie bestückt ist. Er kann aber auch über ein Universalkabel an einen passenden Kopfhörerausgang angeschlossen sowie beim Telefonieren eingesetzt werden. In dieser Bedienungsanleitung erfahren Sie, wie Sie den P7 Wireless optimal nutzen können.

Der P7 Wireless kann mit einem Akku betrieben werden, der bei vollständiger Ladung und durchschnittlichen Lautstärkepegeln bis zu 17 Stunden Abspielzeit bereitstellt. Bei Nutzung des Universalkabels wird keine Akkuenergie verbraucht.

1. Kartoninhalt des P7 Wireless

- i. Kopfhörer P7 Wireless
- ii. USB-Ladekabel
- iii. Universal-Audiokabel
- iv. Ledertasche
- v. Beiliegende Literatur

Umweltinformation

Dieses Produkt entspricht internationalen Richtlinien. Dazu gehören unter anderem die Beschränkung der Verwendung bestimmter gefährlicher Stoffe in Elektro- und Elektronikgeräten (Restriction of Hazardous Substances (kurz RoHS genannt)), die Registrierung, Bewertung, Zulassung und Beschränkung chemischer Stoffe (Registration, Evaluation, Authorisation and Restriction of CHemicals, kurz REACH) und die die Entsorgung von Elektro- und Elektronik-Altgeräten (Waste Electrical and Electronic Equipment (WEEE)). Setzen Sie sich hinsichtlich des Recyclings bzw. der Entsorgung dieses Produktes mit der örtlichen Abfallentsorgung in Verbindung.

2. Die wesentlichen Features

Nach dem Einschalten über den Schiebeschalter auf der rechten Kopfhörerseite wird der P7 Wireless über Bluetooth sowie die Wiedergabe-/Pause-Taste und die Lautstärketasten (+/-) gesteuert. Die Leuchtanzeige neben der Bluetooth-Taste zeigt den Status der Bluetooth-Verbindung und den Ladestand des Akkus an. Darüber hinaus gibt der P7 Wireless bei bestimmten Befehlen und Ereignissen Rückmeldungssignale aus.

Hinweis: Es besteht die Möglichkeit, die hörbaren Signale durch gleichzeitiges Betätigen der Tasten „Wiedergabe/Pause“ und „+“ an- bzw. abzuschalten.

Auf der rechten Kopfhörerseite befindet sich eine USB-Ladebuchse, unter dem Ohrpolster eine Reboot-Taste für einen Neustart. Auf der linken Kopfhörerseite befindet sich unter dem Ohrpolster eine Anschlussbuchse für das Universalkabel, mit dem eine kabelgebundene Verbindung hergestellt werden kann. Weitere Informationen hierzu finden Sie in Kapitel 9.

3. Aufladen des Akkus

Der P7 Wireless wird im teilweise geladenen Zustand ausgeliefert und kann daher sofort in Betrieb genommen werden. Es hat sich jedoch bewährt, den Akku vor der ersten Inbetriebnahme vollständig aufzuladen. Bis zum vollständigen Aufladen des Akkus dauert es ca. 3 Stunden. Sie können das Gerät jedoch auch während des Ladevorgangs verwenden.

Hinweis: Die Leuchtanzeige zeigt beim Einschalten des P7 Wireless, in welchem Ladezustand sich der Akku befindet. Grün bedeutet, dass der Akku mehr als 30 % geladen ist. Leuchtet sie gelb, so ist der Akku zwischen 30 und 10 % geladen. Rot zeigt an, dass der Akku weniger als 10 % geladen ist. Blinkt die Leuchtanzeige rot, so ist der Ladezustand so niedrig, dass der P7 Wireless nicht genutzt werden kann.

Hinweis: Blinkt die LED rot, so lässt sich der P7 Wireless nicht einschalten.

Folgen Sie den untenstehenden Schritten, um den P7 Wireless zu laden.

Schließen Sie den Kopfhörer mithilfe des beiliegenden USB-Ladekabels an eine stromführende USB-Buchse (die USB-Buchse eines Computers, einen USB-Steckdosenadapter oder ein Kfz-Ladegerät) an.

Während des Ladens blinkt die Leuchtanzeige grün. Je mehr der Akku geladen ist, desto länger leuchtet die LED während des Blinkens. Ist der Akku vollständig geladen, leuchtet die LED grün.



Abbildung 1
Die wesentlichen Features



Abbildung 2
Rückansicht – Leuchtanzeige und USB-Ladebuchse

4. Ein- bzw. Ausschalten

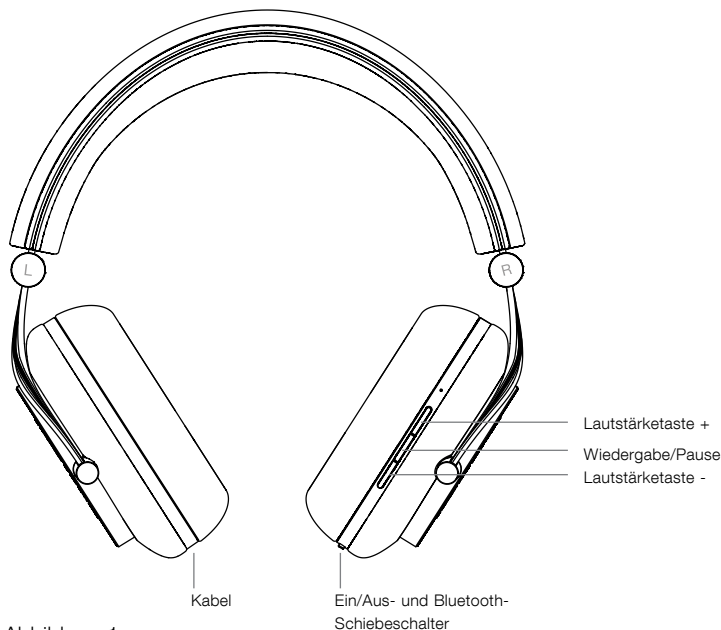
Möchten Sie den P7 Wireless einschalten, so schieben Sie den Power-Schalter nach rechts und halten ihn 1 Sekunde. Soll der Kopfhörer ausgeschaltet werden, so schieben Sie den Power-Schalter wieder nach rechts und halten ihn 2 Sekunden. Beim Einschalten gibt der P7 Wireless ein Rückmeldungssignal aus.

Hinweis: Wird der P7 Wireless länger als 10 Minuten nicht verwendet, schaltet er sich automatisch aus, um Energie zu sparen. Schieben Sie den Power-Schalter nach rechts, um ihn wieder in Betrieb zu setzen.

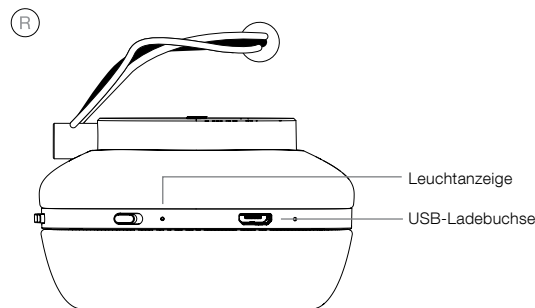

Abbildung 3
Links-Rechts-Markierungen

5. Einsatz Ihres P7 Wireless

Damit Sie das volle Potenzial Ihres Kopfhörers nutzen können, beachten Sie bitte die folgenden Hinweise. Am Metallgelenk unter dem Kopfbügel sind links und rechts Markierungen angebracht, an denen Sie sich beim Aufsetzen des Kopfhörers orientieren können.

Dies ist in Abbildung 3 dargestellt.

Klappen Sie den Kopfhörer nun auseinander und setzen Sie ihn auf. Stellen Sie nun den Kopfbügel so ein, dass die Ohrpolster mittig und bequem auf Ihren Ohren aufliegen.

Dies ist in Abbildung 4 dargestellt.

Wir empfehlen, den Kopfhörer zusammenzuklappen und in die Transporttasche zurückzulegen, wenn Sie ihn nicht tragen.

6. Verbindung per Bluetooth

Um den P7 Wireless mit einem Gerät zu verbinden, das Audiosignale per Bluetooth übermitteln kann, muss er mit diesem Gerät „gekoppelt“ werden. Nach dem Koppeln „erinnern“ sich das Bluetooth-Gerät und der P7 Wireless aneinander und sind in der Lage, sich miteinander zu verbinden, sobald sie sich in Reichweite befinden.

Der P7 Wireless erinnert sich an bis zu acht gekoppelte Bluetooth-Geräte. Das erste gekoppelte Gerät wird als Primärgerät und zusätzliche Geräte als Sekundärgeräte bezeichnet.

Das Primärgerät wird automatisch verbunden, wenn der P7 Wireless eingeschaltet ist und sich in Reichweite befindet. Sekundärgeräte werden nicht automatisch verbunden, wenn sie sich in Reichweite befinden, sondern müssen über die Bluetooth-Einstellungen des entsprechenden Geräts verbunden werden.

Befindet sich das Primärgerät in Reichweite, so wird sich der P7 Wireless wann immer Sie wollen mit dem Drücken der Bluetooth-Taste mit ihm verbinden.

Es ist möglich, dass sich zwei gekoppelte Geräte gleichzeitig mit dem P7 Wireless verbinden. Es wird jedoch nur das Audiosignal eines Geräts zu einer bestimmten Zeit gestreamt.

Beachten Sie die folgenden Schritte, um ein Bluetooth-Gerät mit dem P7 Wireless zu koppeln.

Halten Sie die Bluetooth-Taste am eingeschalteten P7 Wireless für 2 Sekunden gedrückt. Die Anzeige blinkt blau und der P7 Wireless gibt ein hörbares Signal aus, wenn er in den „Verbindungsmodus“ schaltet.

Hinweis: Der P7 Wireless verlässt den Bluetooth-Kopplungsmodus, wenn nach 5 Minuten kein Gerät gekoppelt worden ist.



Abbildung 4
Einstellen des Kopfbügels

Öffnen Sie die Bluetooth-Einstellungen am Quellgerät und stellen Sie sicher, dass Bluetooth aktiviert ist. Wird er erkannt, so erscheint der P7 Bowers & Wilkins als verfügbares Bluetooth-Gerät. Wählen Sie „P7 Bowers & Wilkins“ aus und schließen Sie die Bluetooth-Einstellungen.

Die Bluetooth-Anzeige des P7 Wireless blinkt während des Koppelns kontinuierlich. Nach dem Herstellen der Verbindung ist ein Rückmeldungssignal zu hören.

Hinweis: Unterstützt Ihre Bluetooth-Audioquelle keine „einfache“ Kopplung und wird nach einem vierstelligen Code gefragt, so geben Sie „0000“ ein.

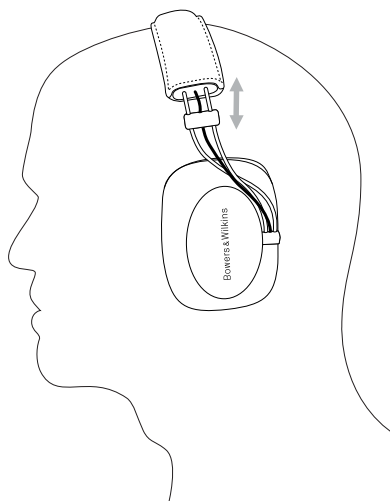
Ist die Verbindung hergestellt, so stellen Sie sicher, dass der P7 Wireless als Lautsprecherausgang für die Bluetooth-Quelle ausgewählt wird. Die Audiowiedergabe erfolgt über den P7 Wireless.

Hinweis: Schlägt der Kopplungsvorgang fehl, blinkt die Anzeige alle 2 Sekunden. In der Regel ist dies auf Signalinterferenzen oder einen zu großen Abstand zwischen den beiden Geräten zurückzuführen.

Um eine Bluetooth-Quelle vom P7 Wireless zu trennen, drücken Sie die Bluetooth-Taste zweimal schnell hintereinander. Dadurch werden alle gekoppelten Bluetooth-Geräte getrennt und der P7 Wireless gibt Rückmeldungssignale aus.

Der Gerätespeicher für das Koppeln kann beim P7 Wireless gelöscht werden, indem Sie die Tasten Lautstärke - und Bluetooth 2 Sekunden gedrückt halten. Die Anzeige blinkt und der P7 Wireless startet neu, wenn sein Speicher gelöscht ist.

7. Wiedergabe per Bluetooth

Die Tasten Wiedergabe/Pause, Lautstärke + und Lautstärke - können verwendet werden, um die Wiedergabe per Bluetooth zu steuern.

Hinweis: Die Tasten funktionieren nicht, wenn für den P7 Wireless eine kabelgebundene Verbindung hergestellt worden ist.

Halten Sie die Taste Lautstärke + gedrückt, um die Lautstärke zu erhöhen.

Halten Sie die Taste Lautstärke - gedrückt, um die Lautstärke zu reduzieren.

Drücken Sie die Taste Wiedergabe/Pause und lassen Sie sie wieder los, um die Audiowiedergabe zu aktivieren.

Drücken Sie die Taste Wiedergabe/Pause und lassen Sie sie wieder los, um die Audiowiedergabe zu unterbrechen.

Drücken Sie die Wiedergabe/Pause-Taste zweimal kurz hintereinander, um den nächsten Titel auszuwählen.

Drücken Sie die Wiedergabe/Pause-Taste dreimal kurz hintereinander, um den vorherigen Titel auszuwählen.

8. Verwendung des P7 Wireless mit Ihrem Handy

Drücken Sie die Wiedergabe/Pause-Taste und lassen Sie sie wieder los, wenn Sie ein Gespräch annehmen möchten.

Drücken Sie die Wiedergabe/Pause-Taste 2 Sekunden lang, um einen Anruf abzulehnen.

Drücken Sie die Wiedergabe/Pause-Taste und lassen Sie sie wieder los, wenn Sie ein Gespräch beenden möchten.

Nutzen Sie für die Wiedergabe Bluetooth-Streaming und nehmen Sie währenddessen ein Gespräch an, so wird die Wiedergabe unterbrochen und erst wieder fortgesetzt, wenn das Gespräch beendet ist.

9. Kabelgebundene Verbindung

Ihr P7 Wireless kann per Bluetooth, aber auch mit dem beiliegenden Universalkabel mit einer Musikquelle verbunden werden. Das Herstellen einer kabelgebundenen Verbindung macht Sinn, wenn der Ladestand des Akkus niedrig ist oder wenn der P7 Wireless mit einer Quelle verbunden wird, die nicht Bluetooth-fähig ist.

Um das beiliegende Kabel mit dem P7 Wireless zu verbinden, gehen Sie bitte wie in den folgenden Schritten beschrieben vor (siehe auch Abbildung 5).

Entfernen Sie vorsichtig das Ohrpolster auf der linken Kopfhörerseite. Dies wird magnetisch gehalten und kann kinderleicht abgenommen werden.

Nehmen Sie das eine Ende des Kabels und stecken sie es in die Anschlussbuchse unter dem Ohrpolster (siehe Abbildung 5).

Bringen Sie das Ohrpolster wieder an.

Zum Einschalten und für das Herstellen einer Verbindung per Bluetooth muss das Kabel entfernt werden. Das Aufladen des Akkus ist jedoch bei angeschlossenem Universalkabel möglich.

Hinweis: Durch das Anschließen des Universalkabels werden die Bluetooth- und alle mit dem P7 Wireless verbundenen Geräte ausgeschaltet. Allerdings schaltet sich der P7 Wireless nicht automatisch ein, wenn das Universalkabel entfernt wird.



Abbildung 5
Anschließen des Audiokabels

10. Neustart (Reboot)

Verwenden Sie für einen Neustart eine gerade gebogene Büroklammer und halten Sie damit die Reboot-Taste für 2 Sekunden gedrückt (siehe Abbildung 6). Der Kopfhörer schaltet sich ab. Schalten Sie ihn ein und der Reboot-Vorgang ist abgeschlossen.

Hinweis: Durch den Neustart wird der Speicher für die gekoppelten Geräte nicht gelöscht.

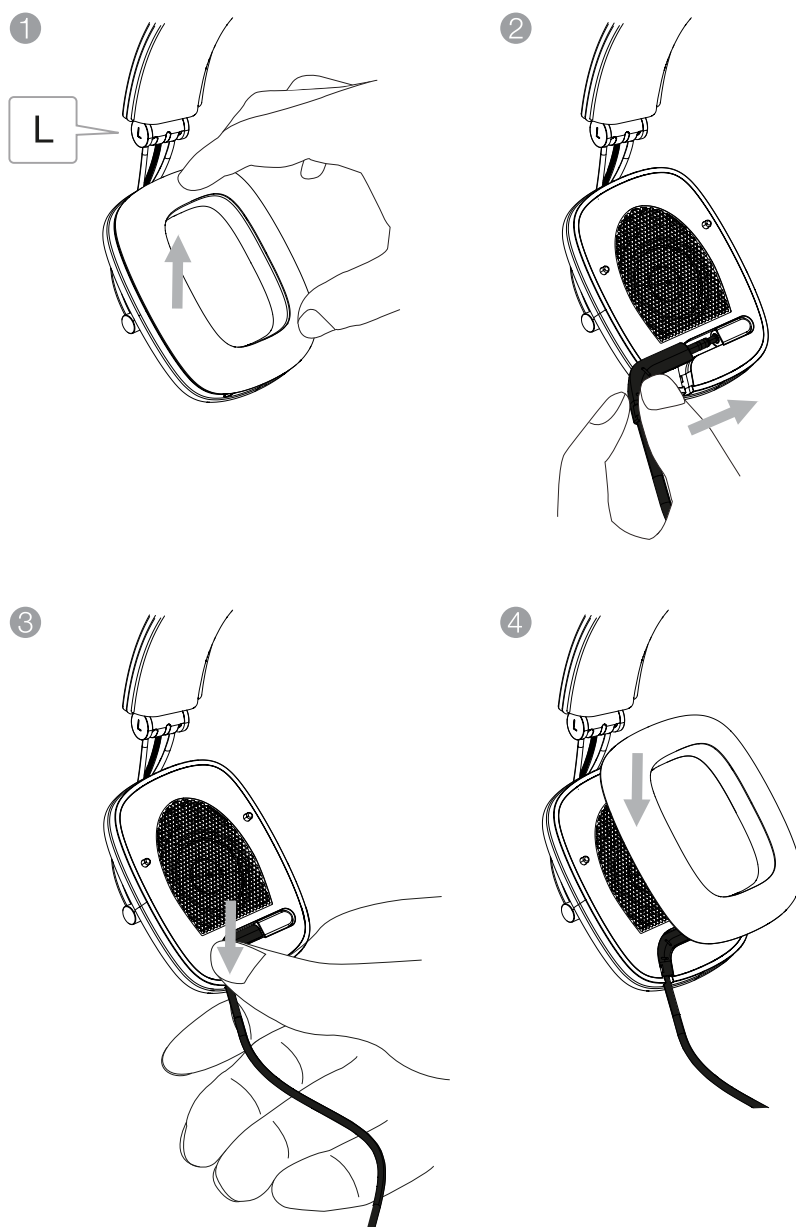

Abbildung 6
Neustart (Reboot)

11. Reinigung des P7 Wireless

Reinigen Sie den P7 Wireless, indem Sie ein weiches, angefeuchtetes Tuch nehmen und das Leder damit abtupfen, bis der Kopfhörer sauber ist. Reiben Sie dabei nicht auf dem Leder. Verwenden Sie keine Reinigungsmittel oder Lederpolitur, da es hierdurch zu einer Beschädigung des Produktes kommen kann.

Technische Daten

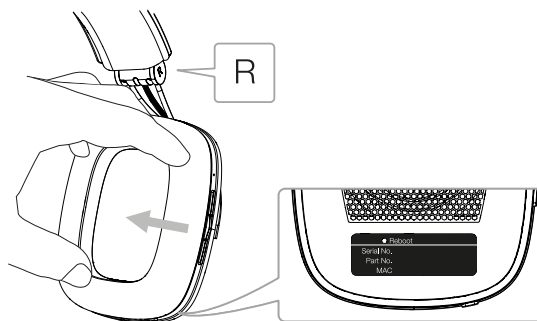
Modell	P7 Wireless
Beschreibung	Wireless-Kopfhörer
Technische Merkmale	Nylon-bedämpfte Membran CCAW-Spule Doppelkammer-Ohrpolster Austauschbare Ohrpolster Bluetooth V4.1 Faltbares Design
Chassis	2 x 40 mm (Vollbereich)
Frequenzumfang	10 Hz – 20 kHz
Impedanz	22 Ohm (passiv)
Verzerrung (THD)	<0,3 % (1 kHz/10 mW)
Empfindlichkeit	111 dB/V bei 1 kHz
Eingänge	3,5-mm-Stereo-Klinkenstecker (TRS 3-polig, unsymmetrisch, Stereo) Micro USB 2.0 (Ladefunktion, Service, Firmware-Update) 2 Mikrofone (CVC2-Algorithmus unterstützend)
Kabellänge	1,2 m
Bluetooth Codes	aptX (Standard-Latenz) AAC SBC
Nettogewicht	325 g

Bienvenido a Bowers & Wilkins y a los Auriculares P7 Wireless

Gracias por elegir Bowers & Wilkins. Cuando John Bowers fundó nuestra compañía, lo hizo con la firme creencia de que el diseño imaginativo, la ingeniería innovadora y la tecnología avanzada eran las claves que podrían desbloquear el disfrute del sonido en el hogar. Se trata de una creencia que seguimos compartiendo y que inspira cada producto que diseñamos.

Los P7 Wireless son unos auriculares supraaurales de altas prestaciones que proporcionan la mejor experiencia posible en audio personal combinada con la comodidad del funcionamiento sin cables mediante los estándares de transmisión de audio Bluetooth más avanzados. Este manual le explicará todo lo que usted necesita saber para sacar el máximo provecho de sus P7 Wireless.

Los P7 Wireless pueden utilizarse tanto sin cables para escuchar música por “streaming” desde su teléfono móvil, tableta u ordenador utilizando la tecnología de transmisión inalámbrica Bluetooth, o de manera convencional en modo “pasivo” conectados por un cable a una salida de auriculares adecuada. Los P7 Wireless también pueden utilizarse para telefonía sin cables.

Para su empleo sin cables, los P7 Wireless incorporan una batería recargable. Cuando está completamente cargada, dicha batería puede proporcionar hasta 17 horas de funcionamiento ininterrumpido a niveles de volumen intermedios. Cuando los P7 Wireless son utilizados con un cable no se consume energía de la batería.

1. Contenido del Embalaje de los P7 Wireless

- i. Auriculares P7 Wireless
- ii. Cable USB para carga
- iii. Cable universal
- iv. Estuche de cuero
- v. Paquete con documentación

Información Medioambiental

Este producto satisface varias regulaciones internacionales relacionadas con la protección del medio ambiente, entre ellas –aunque sin estar limitadas a las mismas– la de Restricción del Uso de Sustancias Peligrosas (RoHS) en equipos eléctricos y electrónicos, la de Registro, Evaluación y Autorización del uso de Productos Químicos REACH) y la de eliminación de Residuos Procedentes de Equipos Eléctricos y Electrónicos (WEEE). Para reciclar o desechar este producto adecuadamente, le sugerimos que contacte con sus autoridades locales en materia de gestión de residuos.

2. Conociendo los P7 Wireless

Una vez puestos en marcha con el conmutador deslizante Power del auricular derecho, los P7 Wireless son controlados a través de los botones Bluetooth, Play/Pause, Volume+ y Volume-. Un indicador luminoso situado junto al botón Bluetooth muestra el estado de la conexión Bluetooth y el nivel de carga de la batería. Los P7 Wireless también emiten avisos audibles para ciertas órdenes de control y eventos.

Nota: Es posible activar y desactivar las indicaciones sonoras pulsando y liberando los botones "Play/Pause" y "+".

En el auricular de la derecha hay una toma USB para carga con un pequeño receso de reinicialización situado debajo de la almohadilla. Debajo de la almohadilla del auricular izquierdo hay un conector para el cable universal que permite utilizar los P7 Wireless como auriculares pasivos. La conexión del cable universal se cubre en la Sección 9.

3. Carga de la Batería de los P7 Wireless

Los P7 Wireless se suministran con la batería cargada y por lo tanto pueden ser utilizados inmediatamente. No obstante, se recomienda que antes de utilizarlos por primera vez se realice una carga completa de la batería. Dicha carga tardará aproximadamente unas 3 horas en completarse, aunque es posible utilizar los P7 Wireless mientras la batería se está cargando.

Nota: Inicialmente, el indicador luminoso muestra la carga de la batería cuando los P7 Wireless están activados. El color verde significa que el nivel de carga de la batería es superior al 30%. El color amarillo significa que el nivel de carga de la batería está comprendido entre el 10% y el 30%. El color rojo significa que el nivel de carga de la batería es inferior al 10%. Si el indicador luminoso parpadea en rojo, entonces el nivel de carga de la batería es demasiado bajo para que los P7 Wireless puedan funcionar.

Nota: Cuando el indicador luminoso parpadee en rojo, los P7 Wireless no se podrán poner en marcha.

Para cargar los P7 Wireless, siga los pasos que se describen a continuación.

Con ayuda del cable USB de carga suministrado de serie, conecte los auriculares a una toma USB alimentada, bien sea de un ordenador, de un cargador USB o de un cargador para automóvil.

Durante la carga, el indicador luminoso parpadeará en verde. A medida que aumente el nivel de carga, el período iluminado de los parpadeos aumentará. Cuando la batería esté completamente cargada, el indicador luminoso se situará en color verde estacionario.



Diagrama 1
Características principales



Diagrama 2
Vista posterior de los auriculares – Toma USB para carga

4. Puesta en Marcha y Desactivación

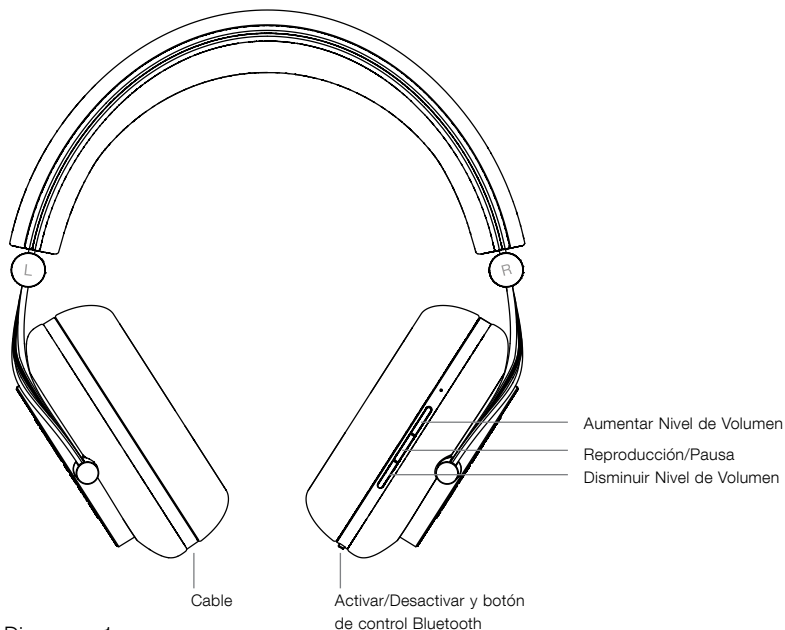
Para activar los P7 Wireless, deslice el botón de puesta en marcha hacia la derecha y sujételo durante 1 segundo. Para desactivarlos, deslice el botón de puesta en marcha hacia la derecha y sujételo durante 1 segundo. Cuando sean activados o desactivados, los P7 Wireless emitirán un aviso de confirmación audible.

Nota: Si los P7 Wireless se dejan activados pero no son utilizados durante más de 10 minutos, se desactivarán automáticamente para ahorrar energía de la batería. Podrán ser activados de nuevo deslizando el botón de puesta en marcha hacia la derecha.

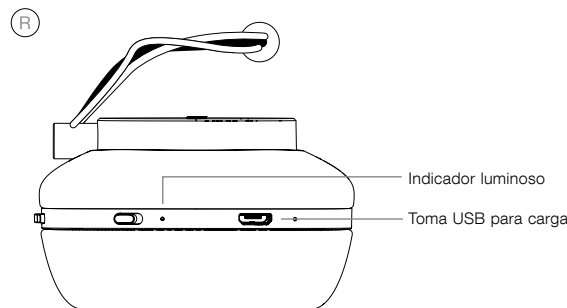

Diagrama 3
Identificando los lados izquierdo y derecho

5. Uso de sus P7 Wireless

El correcto uso de sus auriculares le ayudará a asegurar que las prestaciones de los mismos alcancen todo su potencial. En primer lugar, identifique el auricular correspondiente a cada oreja (izquierda y derecha). Las leyendas de identificación están grabadas en la bisagra metálica situada en la zona inferior de la cinta soporte.

Esto se ilustra en el Diagrama 3.

Ahora despliegue los auriculares y deslícelos sobre su cabeza con la cinta soporte ajustada de tal modo que cada auricular descansa cómodamente sobre el centro de cada oreja.

Esto se ilustra en el Diagrama 4.

Cuando no vaya a utilizar los auriculares, le recomendamos que los pliegue y los vuelva a colocar en su estuche.

6. Sincronización Bluetooth de sus P7 Wireless

Para conectar los P7 Wireless a un dispositivo de audio compatible Bluetooth, en primer lugar debe "sincronizarlos" ("emparejarlos") con dicho dispositivo. Una vez efectuada dicha sincronización, tanto el dispositivo Bluetooth como los P7 Wireless se "reconocerán" entre ellos y podrán conectarse siempre y cuando estén dentro de un determinado rango de cobertura.

Los P7 Wireless pueden reconocer hasta ocho dispositivos Bluetooth sincronizados. El primero de los dispositivos sincronizados será designado automáticamente como dispositivo "primario", mientras que los dispositivos adicionales serán designados como dispositivos "secundarios".

El dispositivo primario será conectado automáticamente cuando los P7 Wireless sean activados y estén dentro del rango de cobertura. Los dispositivos secundarios no se conectarán automáticamente cuando estén dentro del rango de cobertura sino que deberán ser conectados mediante sus respectivos menús de configuración Bluetooth.

La pulsación del botón Bluetooth en cualquier momento forzará a los P7 Wireless a conectarse al dispositivo primario siempre y cuando el mismo esté dentro del rango de cobertura.

Es posible conectar simultáneamente dos dispositivos sincronizados a los P7 Wireless. Sin embargo, la señal de audio sólo podrá escucharse a partir de un único dispositivo en un momento dado.

Para sincronizar un dispositivo Bluetooth con los P7 Wireless, siga los pasos que se describen a continuación.

Con los P7 Wireless activados, pulse y mantenga pulsado el botón Bluetooth durante 2 segundos. El indicador luminoso parpadeará en azul y los P7 Wireless emitirán un aviso audible cuando entren en el modo de "sincronización".

Nota: Si no se sincroniza ningún dispositivo en el transcurso de 5 minutos, los P7 Wireless saldrán automáticamente del modo de sincronización Bluetooth.

Abra los ajustes Bluetooth del dispositivo fuente y asegúrese de que la conexión Bluetooth esté activada. Cuando hayan sido detectados, aparecerá Bowers & Wilkins P7 como un dispositivo Bluetooth disponible. Seleccione P7 Bowers & Wilkins y cierre los ajustes Bluetooth.



Diagrama 4
Ajustando el auricular

El indicador luminoso de los P7 Wireless parpadeará de manera continua mientras el proceso de sincronización esté en marcha, a la vez que cuando se haya establecido la sincronización los auriculares emitirán una confirmación audible.

Nota: Si su dispositivo de audio Bluetooth no admite una sincronización "simple" y le solicita un código de cuatro dígitos, introduzca "0000".

Cuando se haya establecido una conexión, asegúrese de que los P7 Wireless han sido seleccionados como caja acústica de salida para el dispositivo fuente Bluetooth. A partir de este momento, usted ya podrá escuchar música con los P7 Wireless.

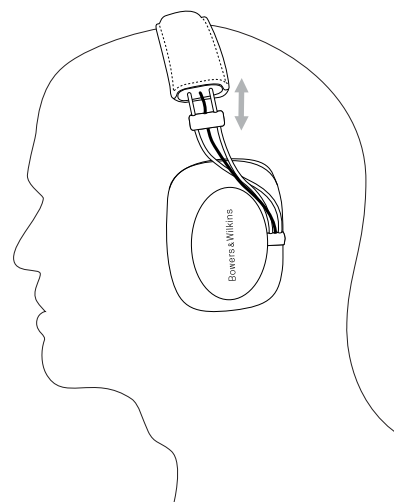
Nota: Si la sincronización falla, el indicador luminoso parpadeará en ráfagas de 2 segundos. Las razones más comunes para un fallo en la sincronización son la presencia de interferencias en la señal y la distancia entre los dos dispositivos. Es una buena práctica tener los dos dispositivos relativamente cerca entre sí durante el proceso de sincronización.

Para desconectar un dispositivo fuente Bluetooth de los P7 Wireless, pulse rápidamente dos veces seguidas el botón Bluetooth de los P7 Wireless. Esto desconectará todos los dispositivos Bluetooth conectados. Los P7 Wireless proporcionarán una confirmación audible cada vez que se desactive la conexión Bluetooth.

La memoria del dispositivo sincronizado con los P7 Wireless también puede ser borrada pulsando y manteniendo pulsados los botones Volume- y Bluetooth durante 2 segundos. El indicador luminoso Bluetooth parpadeará y los P7 Wireless se volverán a poner en marcha una vez que la memoria haya sido borrada.

7. Control de Señales de Audio Bluetooth

Para controlar señales de audio Bluetooth pueden utilizarse los botones Play/Pause, Volume+ y Volume- de los P7 Wireless.

Nota: Los botones no estarán operativos cuando los P7 Wireless sean utilizados en modo pasivo con una conexión por cable.

Para aumentar el nivel de volumen, pulse y mantenga pulsado el botón Vol+.

Para disminuir el nivel de volumen, pulse y mantenga pulsado el botón Vol-.

Para escuchar música, pulse y libere el botón Play/Pause.

Para interrumpir momentáneamente la señal de audio, pulse y libere el botón Play/Pause.

Para seleccionar la siguiente canción, pulse el botón Play/Pause dos veces en rápida sucesión.

Para seleccionar la canción anterior, pulse el botón Play/Pause tres veces en rápida sucesión.

8. Uso de un teléfono móvil con sus P7 Wireless

Para responder una llamada, pulse y libere el botón Play/Pause.

Para rechazar una llamada, pulse el botón Play/Pause durante 2 segundos.

Para finalizar una llamada, pulse y libere el botón Play/Pause.

Durante una llamada telefónica, cualquier reproducción de audio vía Bluetooth será interrumpida momentáneamente. Cuando finalice la llamada, la reproducción se reanudará.

9. Conexión de los P7 Wireless por cable

Además de funcionar por vía inalámbrica, sus P7 Wireless pueden ser conectados a una fuente de música utilizando el cable universal suministrado de serie con los mismos. La conexión por cable es útil si el nivel de carga de la batería de los P7 Wireless es muy bajo o si los auriculares se van a utilizar con un dispositivo fuente no compatible Bluetooth.

Para conectar el cable suministrado de serie a sus P7 Wireless, proceda tal y como se describe en los pasos siguientes y se ilustra en el Diagrama 5.

Retire cuidadosamente (tirando hacia fuera) la almohadilla izquierda el cuerpo del auricular. La almohadilla se sujeta magnéticamente y se liberará fácilmente.

Coja uno de los extremos del cable de conexión e insértelo cuidadosamente en la toma situada debajo de la almohadilla. Coloque el cable tal y como se muestra en el Diagrama 5.

Vuelva a colocar la almohadilla en su sitio.

Para que los P7 Wireless se activen y se conecten por Bluetooth, el cable universal debe ser desconectado; no obstante, la batería de los mismos puede ser cargada mientras el cable universal está conectado.

Nota: La conexión del cable universal desactivará automáticamente la conexión Bluetooth y los elementos activos de los P7 Wireless. Por el contrario, cuando el cable universal sea desconectado los P7 Wireless no se activarán automáticamente.



Diagrama 5
Colocación del cable de audio

10. Reinicialización

Para llevar a cabo una reinicialización, utilice la punta de un clip sujetapapeles enderezado para pulsar y mantener pulsado el botón de Reinicialización ("Reboot") durante dos segundos tal y como se ilustra en el Diagrama 6. Los auriculares se desactivarán. A continuación pulse el botón Power y la reinicialización se habrá completado.

Nota: La ejecución de una reinicialización no borrará la memoria del dispositivo sincronizado.

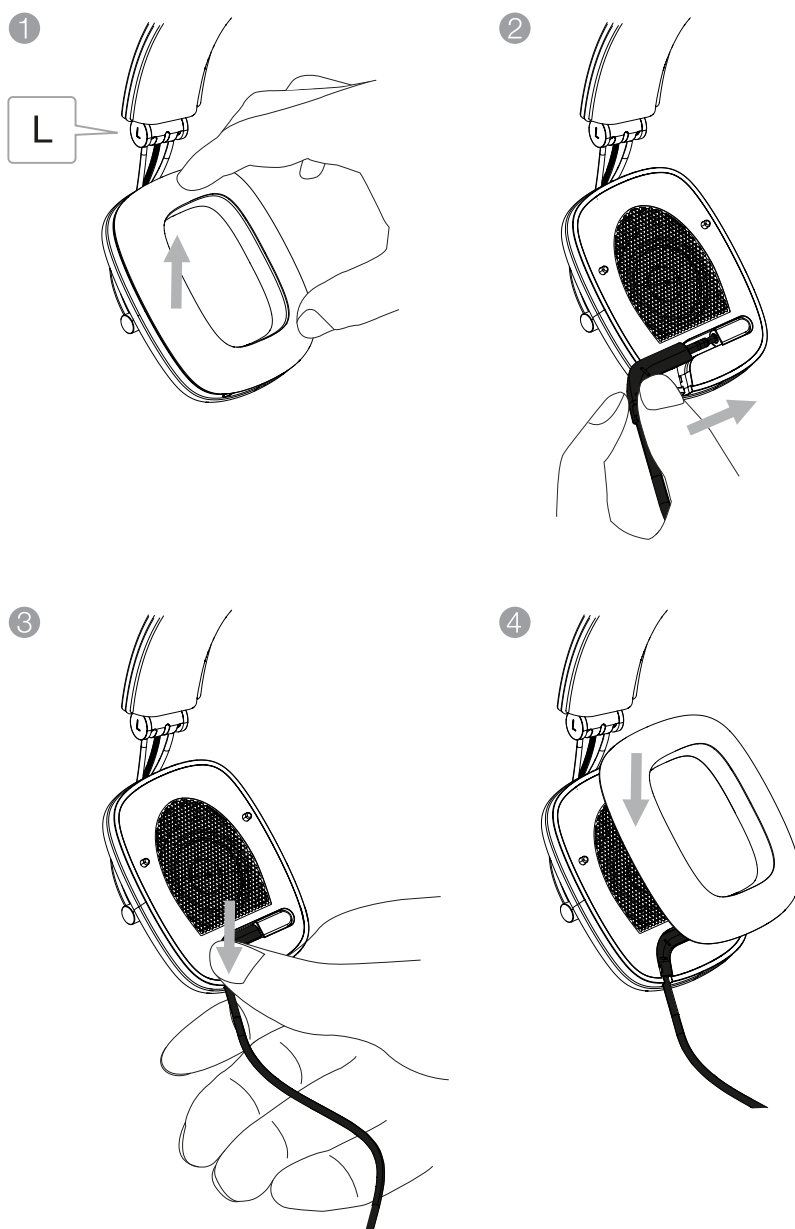

Diagrama 6
Reinicialización

11. Limpieza de sus P7 Wireless

Limpie sus P7 Wireless utilizando con una gamuza humedecida y frote el cuero suavemente hasta que esté limpio; no frote el cuero contra la gamuza. No utilice agentes de limpieza ni abrillantadores para cuero ya que podrían causar daños en el producto.

Características Técnicas

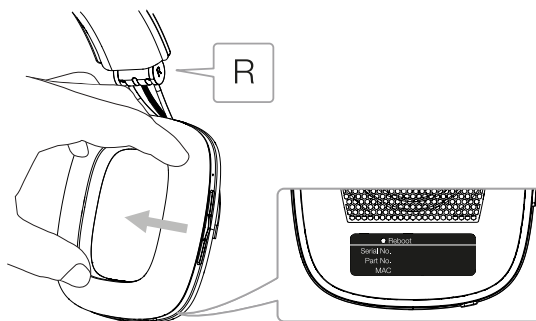
Modelo	P7 Wireless
Descripción	Auriculares Inalámbricos
Detalles técnicos relevantes	<p>Diafragma amortiguado por Nylon</p> <p>Bobina móvil con devanados de CCAW</p> <p>Almohadillas con doble cavidad</p> <p>Almohadillas intercambiables</p> <p>Bluetooth v4.1</p> <p>Diseño plegable (con bisagra)</p>
Transductores utilizados	2 de gama completa ("full range") de 40 mm de diámetro
Rango de frecuencias	10-20.000 Hz
Impedancia	22 ohmios (modo pasivo)
Distorsión (THD)	<0'3% (1 kHz/10 mW)
Sensibilidad	111 dB/V a 1 kHz
Entradas	<p>Estereofónica con mini-clavija de 3'5 mm (especificación estereofónica no balanceada TRS de 3 polos)</p> <p>USB 2.0 Micro para Carga de la Batería, Mantenimiento y Actualizaciones de Firmware</p> <p>2 para micrófonos compatibles con el algoritmo CVC2</p>
Longitud del cable	1'2 m
Codecs Bluetooth compatibles	<p>aptX (tiempo de latencia estándar)</p> <p>AAC</p> <p>SBC</p>
Peso neto	325 g

Bem-vindo à Bowers & Wilkins e aos auscultadores P7 Wireless

Obrigado por ter escolhido a Bowers & Wilkins. Quando John Bowers fundou a nossa empresa, acreditava que um desenho criativo, engenharia inovadora e tecnologia avançada eram as chaves que poderiam abrir portas para se desfrutar do áudio em casa. A sua crença é algo que continuamos a partilhar e que inspira cada produto que desenhamos.

Os auscultadores P7 Wireless são auscultadores circum-aurais de alto desempenho que proporcionam a maior qualidade de áudio individual combinada com a conveniência do funcionamento sem fios baseado nos mais recentes padrões de áudio Bluetooth. Este manual explica tudo o que precisa de saber para tirar o máximo partido dos P7 Wireless.

Os P7 Wireless podem ser utilizados sem fios, para reprodução de música transmitida por um telemóvel, tablet ou computador através da tecnologia sem fios Bluetooth, ou da forma convencional em modo “passivo”, com ligação por cabo a uma saída adequada para auscultadores. Os P7 Wireless também podem ser utilizados para telefonia sem fios.

Para utilização sem fios, os P7 Wireless incorporam uma bateria recarregável. Quando está totalmente carregada, a bateria pode proporcionar até 17 horas de utilização em volume médio. A carga da bateria não é consumida quando os P7 Wireless são utilizados com cabo.

1. Conteúdo da caixa dos P7 Wireless

- i. Auscultadores P7 Wireless
- ii. Cabo USB para carregamento
- iii. Cabo universal
- iv. Bolsa em pele
- v. Folheto de instruções

Informação ambiental

Este produto cumpre as directivas internacionais, incluindo mas não se limitando às seguintes normas: Directiva relativa à restrição do uso de determinadas substâncias perigosas (RoHS: Restriction of Hazardous Substances) em equipamento eléctrico e electrónico; Regulamento relativo ao registo, avaliação, autorização e restrição de substâncias químicas (REACH – Registration, Evaluation, Authorisation and restriction of Chemicals) e Directiva relativa aos Resíduos de Equipamentos Eléctricos e Electrónicos (REEE). Consulte uma entidade local de recolha de lixo para obter informação sobre como reciclar ou eliminar este produto de forma correcta.

2. Introdução aos P7 Wireless

Após serem ligados no interruptor deslizando de alimentação, que se encontra no auscultador do lado direito, os P7 Wireless podem ser controlados através dos botões de Bluetooth, Reproduzir/Pausa, Volume + e Volume -. Um indicador junto ao botão de Bluetooth apresenta o estado da ligação Bluetooth e o nível de carga da bateria. Os P7 Wireless também produzem um sinal sonoro para algumas funções de controlo e eventos.

Nota: É possível activar e desactivar os sinais sonoros premindo e libertando os botões "Reproduzir/Pausa" e "+".

Há uma tomada USB para carregamento no auscultador do lado direito, com um botão de reinício embutido num orifício, atrás da almofada do auscultador. Atrás da almofada do auscultador do lado esquerdo encontra-se uma tomada de ligação para o cabo universal, que permite a utilização dos P7 Wireless como auscultadores passivos. A ligação do cabo universal é abordada na secção 9.

3. Carregamento da bateria dos P7 Wireless

Os P7 Wireless são enviados com a bateria carregada e podem ser utilizados de imediato. No entanto, é aconselhável carregar a bateria totalmente antes da primeira utilização. O carregamento completo do P7 Wireless pode demorar até 3 horas. No entanto, é possível utilizar o P7 Wireless enquanto a bateria estiver a ser carregada.

Nota: O indicador apresenta inicialmente a carga da bateria quando os P7 Wireless são ligados. A cor verde indica que a carga da bateria é superior a 30%. A cor amarela indica que a carga da bateria se encontra entre 30% e 10%. A cor vermelha indica que a carga da bateria é inferior a 10%. Se o indicador pisca a vermelho, a carga da bateria está demasiado baixa para utilizar os P7 Wireless.

Note-se que, quando o LED pisca a vermelho, não é possível ligar os P7 Wireless.

Para carregar os P7 Wireless, siga os passos descritos abaixo.

Utilizando o cabo USB para carregamento fornecido, ligue os auscultadores a uma tomada USB activa, seja uma tomada USB num computador, num carregador USB ligado à corrente eléctrica ou num carregador para automóvel.

Durante o carregamento, o indicador pisca a verde. À medida que o nível de carga aumenta, o indicador que pisca mantém-se aceso durante mais tempo. Quando o carregamento estiver concluído, o indicador fica aceso a verde.



Imagem 1
Principais funcionalidades



Imagem 2
Vista posterior dos auscultadores – tomada USB para carregamento

4. Ligar e desligar

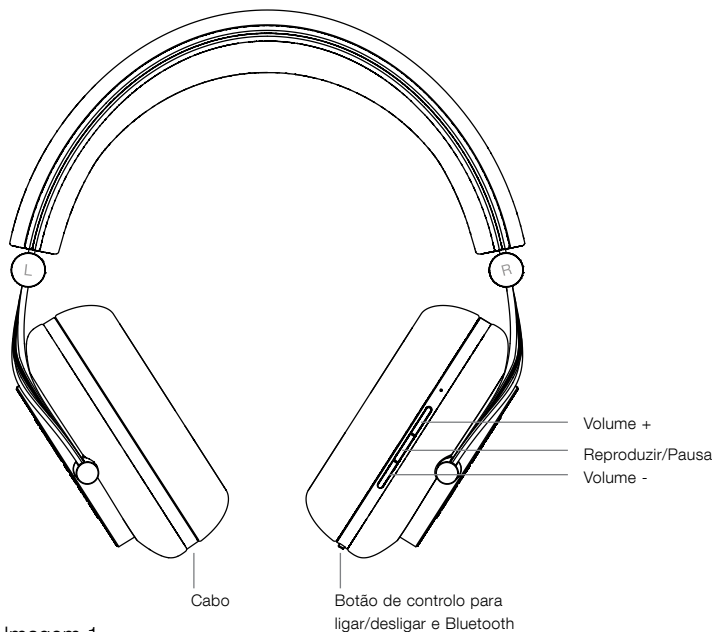
Para ligar os P7 Wireless, deslize o botão de alimentação para a direita e mantenha durante 1 segundo. Para desligar, deslize o botão de alimentação para a direita e mantenha durante 2 segundos. Os P7 Wireless emitem um sinal sonoro quando se ligam ou desligam.

Nota: Se os P7 Wireless ficarem ligados mas inactivos durante mais de 10 minutos, estes desligam-se automaticamente para poupar bateria. O seu funcionamento pode ser retomado deslizando o botão de alimentação para a direita.

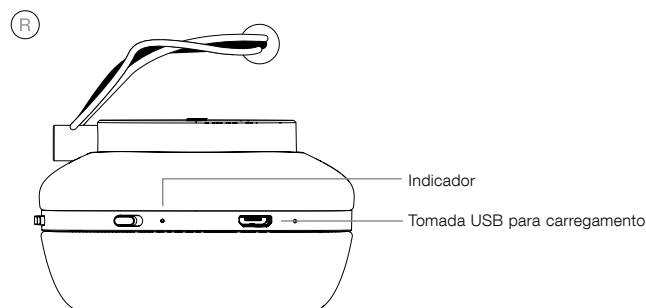

Imagem 3
Identificação do lado esquerdo e direito

5. Utilização dos P7 Wireless

A correcta utilização dos auscultadores ajudará a garantir que o desempenho atinge todo o seu potencial. Em primeiro lugar, identifique o lado da orelha direita e esquerda. As legendas de identificação estão gravadas na articulação metálica abaixo da bandolete para a cabeça.

Isto está ilustrado na imagem 3.

Agora, desdobre os auscultadores e deslize-os sobre a sua cabeça com a bandolete ajustada de forma a que cada auscultador assente confortavelmente sobre a orelha.

Isto está ilustrado na imagem 4.

É recomendável que dobre e volte a colocar os auscultadores na respectiva bolsa quando não estiverem a ser utilizados.

6. Emparelhamento Bluetooth dos P7 Wireless

Para ligar os P7 Wireless a um dispositivo de áudio por Bluetooth, é necessário, em primeiro lugar, "emparelhar" os dois dispositivos. Depois de emparelhados, o dispositivo Bluetooth e os P7 Wireless registam os dados da ligação, conseguindo ligar-se com facilidade quando estiverem à distância adequada.

Os P7 Wireless registarão até oito dispositivos Bluetooth emparelhados. O primeiro dispositivo emparelhado será designado como o dispositivo "primário". Os seguintes são designados como "secundários".

O dispositivo primário será ligado automaticamente quando os P7 Wireless estiverem ligados e dentro do alcance. Os dispositivos secundários não serão ligados automaticamente quando estiverem no alcance, pelo que devem ser ligados através dos respectivos menus de definições Bluetooth.

Nesse momento, ao premir o botão Bluetooth, fará com que os P7 Wireless se liguem ao dispositivo primário, caso esteja dentro do alcance.

É possível ligar dois dispositivos simultaneamente aos P7 Wireless. Contudo, o áudio apenas será transmitido de um dispositivo de cada vez.

Para emparelhar um dispositivo Bluetooth com os P7 Wireless, siga os passos descritos abaixo.

Com os P7 Wireless ligados, prima e mantenha premido o botão Bluetooth durante 2 segundos. O indicador pisca a azul e os P7 Wireless emitem um sinal sonoro quando entram no modo de "emparelhamento".

Nota: Os P7 Wireless saem automaticamente do modo de emparelhamento Bluetooth se este não se efectuar após 5 minutos.

Abra as definições de Bluetooth no dispositivo que fornece o áudio e verifique se o Bluetooth está ligado. Depois de terem sido detectados, os P7 Bowers & Wilkins aparecem como dispositivo Bluetooth disponível. Selecciona P7 Bowers & Wilkins e feche as definições de Bluetooth.



Imagem 4
Ajuste do auscultador

Nos P7 Wireless, o indicador de Bluetooth pisca continuamente enquanto decorre o emparelhamento e é emitido um sinal sonoro quando o emparelhamento é concluído.

Nota: Se o dispositivo de áudio Bluetooth não suportar emparelhamento "simples" e pedir um código de quatro dígitos, introduza "0000".

Depois de ter sido estabelecida uma ligação, verifique se os P7 Wireless estão seleccionados como saída de som para o dispositivo Bluetooth. O áudio deve então ser ouvido através dos P7 Wireless.

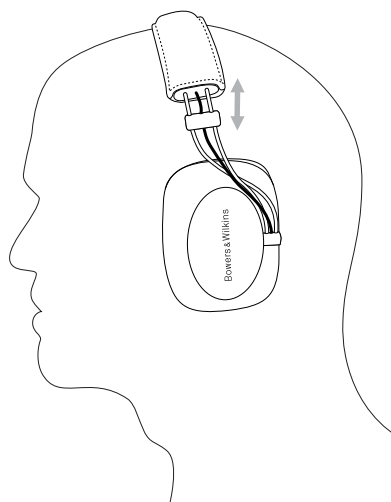
Nota: Em caso de falha no emparelhamento, o indicador pisca em períodos de 2 segundos. Os motivos mais comuns para a ocorrência de falhas no emparelhamento são as interferências de sinal e a distância entre os dois dispositivos. É aconselhável ter os dois dispositivos relativamente próximos ao efectuar o emparelhamento.

Para desligar um dispositivo Bluetooth dos P7 Wireless, prima rapidamente o botão Bluetooth duas vezes. Esta operação desliga todos os dispositivos Bluetooth ligados. Os P7 Wireless emitem um sinal sonoro quando o Bluetooth é desligado.

A memória dos P7 Wireless emparelhados pode ser limpa premindo e mantendo premidos os botões Volume – e Bluetooth durante 2 segundos. O indicador pisca e os P7 Wireless reiniciam quando a memória tiver sido limpa.

7. Controlo de áudio por Bluetooth

Os botões Reproduzir/Pausa, Volume + e Volume – dos P7 Wireless podem ser utilizados para controlo de áudio por Bluetooth:

Nota: Os botões não funcionam quando os P7 Wireless são utilizados no modo passivo com uma ligação por cabo.

Para aumentar o volume, prima e mantenha premido o botão Vol +.

Para reduzir o volume, prima e mantenha premido o botão Vol –.

Para reproduzir áudio, prima e liberte o botão Reproduzir/Pausa.

Para colocar a reprodução de áudio em pausa, prima e liberte o botão Reproduzir/Pausa.

Para seleccionar a faixa seguinte, prima rapidamente o botão Reproduzir/Pausa duas vezes.

Para seleccionar a faixa anterior, prima rapidamente o botão Reproduzir/Pausa três vezes.

8. Utilização do telemóvel com os P7 Wireless

Para atender uma chamada, prima e liberte o botão Reproduzir/Pausa.

Para rejeitar uma chamada, prima o botão Reproduzir/Pausa durante 2 segundos.

Para terminar uma chamada, prima e liberte o botão Reproduzir/Pausa.

A reprodução em transmissão Bluetooth é colocada em pausa quando é atendida uma chamada telefónica. Quando a chamada terminar, a reprodução é retomada.

9. Ligação por cabo dos P7 Wireless

Para além de funcionar sem fios, os P7 Wireless podem ser ligados a uma fonte de música através do cabo universal fornecido. A ligação por cabo é útil se a carga da bateria estiver fraca ou se os P7 Wireless forem utilizados com um dispositivo de áudio que não seja Bluetooth.

Para ligar o cabo fornecido aos P7 Wireless, proceda da forma descrita nos passos seguintes e conforme ilustrado na imagem 5.

Puxe cuidadosamente a almofada do auscultador do lado esquerdo, afastando-a do corpo do auscultador. A almofada do auscultador é fixada magneticamente e desprende-se com pouco esforço.

Pegue numa extremidade do cabo de ligação e insira-a cuidadosamente na tomada atrás da almofada do auscultador. Coloque o cabo conforme ilustrado na imagem 5.

Volte a colocar a almofada do auscultador.

O cabo universal tem de estar desligado dos P7 Wireless para ligar e estabelecer ligação por Bluetooth. Contudo, a bateria pode ser carregada enquanto o cabo universal está ligado.

Nota: A ligação do cabo universal desliga automaticamente o Bluetooth e os elementos com alimentação dos P7 Wireless. No entanto, os P7 Wireless não voltam a ligar-se automaticamente quando o cabo universal é desligado.



Imagem 5
Ligação do cabo de áudio

10. Reinício (Reboot)

Para reiniciar, use um clipe aberto para premir e manter premido o botão embutido de reinício durante dois segundos, conforme ilustrado na imagem 6. Os auscultadores desligam-se. Prima o botão de alimentação para ligar e concluir o reinício.

Nota: O reinício não limpa a memória do dispositivo emparelhado.

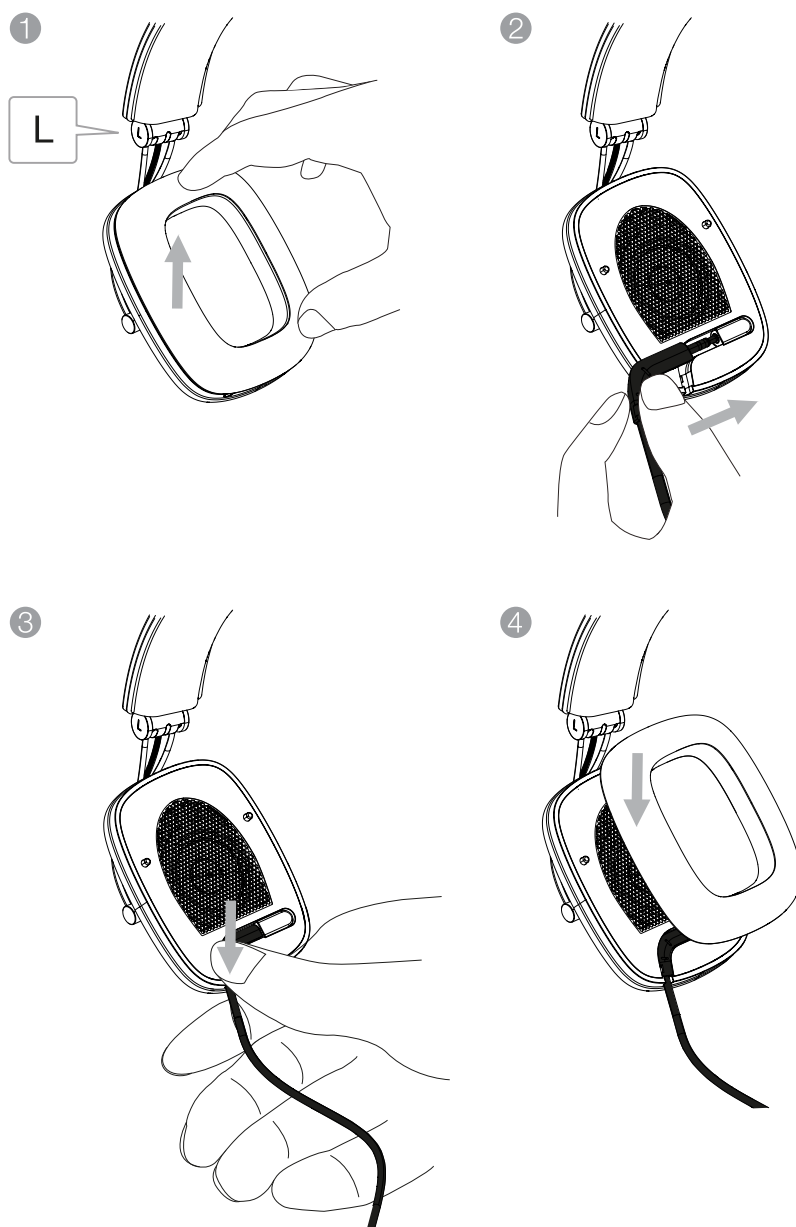

Imagem 6
Reinício

11. Limpeza dos P7 Wireless

Limpe os P7 Wireless utilizando um pano húmido e passando-o com cuidado na pele até ficar limpo; não esfregue o pano na pele. Não utilize detergentes nem produtos para limpeza de artigos em pele; isso pode danificar o produto.

Especificações

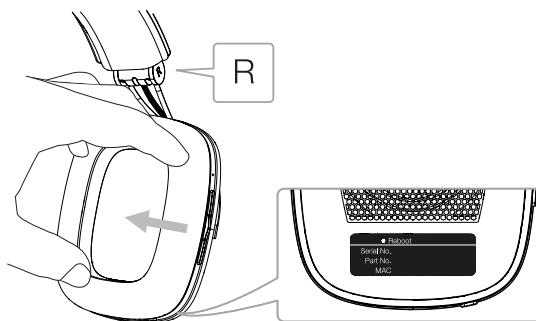
Modelo	P7 Wireless
Descrição	Auscultadores sem fios
Características técnicas	Cone revestido com nylon Bobina CCAW Almofadas com cavidade dupla Almofadas de orelhas substituíveis Bluetooth v4.1 Design dobrável (articulado)
Diafragmas	Gama total 2x ø40 mm (1,6 pol)
Gama de frequências	10 Hz – 20 kHz
Impedância	22 ohms (passivo)
Distorção (THD)	<0,3% (1 KHz/10 mW)
Sensibilidade	111 dB/V a 1 kHz
Entradas	Conector estéreo de 3,5 mm (estéreo desequilibrado de 3 pólos, TRS) Micro USB 2.0 (carregamento da bateria, serviço e actualização de FW) 2x microfones com suporte para algoritmo CVC2
Comprimento do cabo	1,2 m
Codecs Bluetooth	aptX (latência padrão) AAC SBC
Peso líquido	325 g

Bem-vindo à Bowers & Wilkins e aos fones de ouvido P7 Wireless

Obrigado por ter escolhido a Bowers & Wilkins. Ao fundar a nossa empresa, John Bowers acreditava que um design criativo, uma engenharia inovadora e uma tecnologia avançada eram as chaves que poderiam abrir as portas para se desfrutar do áudio em casa. Continuamos a compartilhar essa sua crença, e ela inspira cada produto que projetamos.

O P7 Wireless são fones de ouvido tipo concha de alto desempenho que proporcionam uma experiência de áudio individual da maior qualidade, combinada com a conveniência do funcionamento sem fio com base nos mais recentes padrões de áudio Bluetooth. Este manual explica tudo o que você precisa saber para aproveitar o seu P7 Wireless ao máximo.

O P7 Wireless pode ser utilizado sem fio, para a reprodução de música transmitida pelo seu celular, tablet ou computador usando a tecnologia sem fio Bluetooth, ou da forma convencional em modo “passivo”, com conexão por cabo a uma saída adequada para fones de ouvido. O P7 Wireless também pode ser utilizado para telefonia sem fio.

Para a utilização sem fio, o P7 Wireless incorpora uma bateria recarregável. Quando totalmente carregada, a bateria pode fornecer até 17 horas de uso em volume médio. O P7 Wireless não consome a carga da bateria quando usado com cabo.

1. Conteúdo da caixa do P7 Wireless

- i. Fones de ouvido P7 Wireless
- ii. Cabo USB para carregamento
- iii. Cabo universal
- iv. Bolsa em couro
- v. Folheto de instruções

Informações ambientais

Este produto está em conformidade com as diretivas internacionais, incluindo, mas sem limitação, a Restrição do uso de substâncias perigosas (RoHS: Restriction of Hazardous Substances) em equipamentos elétricos e eletrônicos, o Registro, avaliação, autorização e restrição de substâncias químicas (REACH – Registration, Evaluation, Authorisation and restriction of Chemicals) e o descarte de Resíduos de Equipamentos Elétricos e Eletrônicos (REEE). Consulte o órgão local de coleta de lixo para obter informações sobre como reciclar ou descartar este produto de forma correta.

2. Apresentação do P7 Wireless

Após ser ligado com o interruptor deslizante de alimentação, que se encontra no fone de ouvido direito, o P7 Wireless é controlado pelos botões de Bluetooth, Reproduzir/Pausa, Volume + e Volume -. O estado da conexão Bluetooth e o nível de carga da bateria são exibidos por um indicador junto do botão Bluetooth. O P7 Wireless também produz um sinal sonoro para alguns eventos e comandos de controle.

Obs.: É possível ativar e desativar os sinais sonoros pressionando e soltando os botões "Reproduzir/Pausa" e "+".

Há uma porta USB para carregamento no fone direito, com um botão de reinício embutido em um orifício atrás da almofada do fone de ouvido. Atrás da almofada do fone esquerdo, encontra-se um conector para o cabo universal, que permite a utilização do P7 Wireless como fone de ouvido passivo. A conexão do cabo universal é abordada na seção 9.

3. Carregamento da bateria do P7 Wireless

O P7 Wireless é enviado com a bateria carregada e pode ser imediatamente utilizado. No entanto, aconselha-se carregar totalmente a bateria antes do primeiro uso. O carregamento completo do P7 Wireless pode levar até 3 horas, mas é possível utilizar o P7 Wireless enquanto a bateria estiver sendo carregada.

Obs.: O indicador exibe inicialmente a carga da bateria quando o P7 Wireless é ligado. A cor verde indica que a carga da bateria é superior a 30%. A cor amarela indica que a carga da bateria se encontra entre 30% e 10%. A cor vermelha indica que a carga da bateria é inferior a 10%. Se o indicador piscar em vermelho, a carga da bateria está baixa demais para que o P7 Wireless seja utilizado.

Observe que, quando o LED piscar em vermelho, não é possível ligar o P7 Wireless.

Para carregar o P7 Wireless, siga as etapas descritas abaixo.

Utilizando o cabo USB fornecido para carregamento, conecte os fones de ouvido a uma porta USB ativa, que pode ser uma porta USB de um computador, de um carregador USB ligado à corrente elétrica ou de um carregador do carro.

Durante o carregamento, o indicador pisca em verde. À medida que o nível de carga aumenta, o indicador que pisca se mantém aceso durante mais tempo. Quando o carregamento estiver concluído, o indicador fica aceso em verde.



Imagem 1
Principais funcionalidades



Imagem 2
Vista posterior dos fones de ouvido – porta USB para carregamento

4. Ligar e desligar

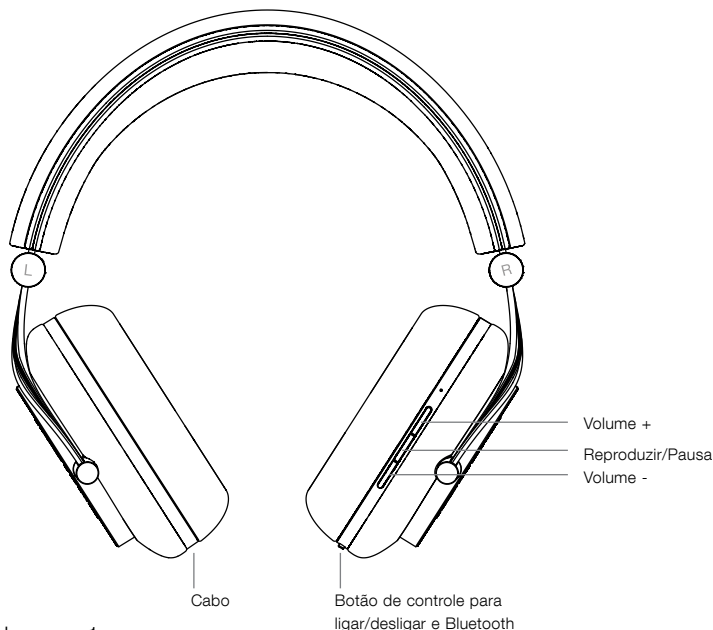
Para ligar o P7 Wireless, deslize o botão de alimentação para a direita e segure durante 1 segundo. Para desligar, deslize o botão de alimentação para a direita e segure durante 2 segundos. O P7 Wireless emite um sinal sonoro ao ser ligado ou desligado.

Obs: Se o P7 Wireless for deixado ligado, mas inativo, durante mais de 10 minutos, ele se desliga automaticamente para poupar bateria. Ele pode ser reativado deslizando-se o botão de alimentação para a direita.

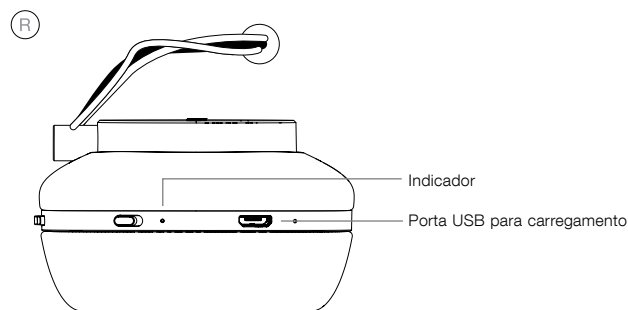

Imagem 3
Identificação dos lados esquerdo e direito

5. Utilização do P7 Wireless

O uso correto dos fones de ouvido ajudará a garantir que o desempenho atinja todo o seu potencial. Em primeiro lugar, identifique os lados direito e esquerdo. As legendas de identificação estão marcadas na articulação metálica abaixo da faixa para a cabeça.

Veja a ilustração na imagem 3.

Agora, desdobre os fones de ouvido e deslize-os sobre a sua cabeça com a faixa ajustada, de forma a que cada fone se ajuste confortavelmente sobre a orelha.

Veja a ilustração na imagem 4.

Recomenda-se dobrar e recolocar os fones de ouvido na respectiva bolsa quando não estiverem sendo utilizados.

6. Emparelhamento Bluetooth do P7 Wireless

Para conectar o P7 Wireless a um dispositivo de áudio com Bluetooth, é necessário, em primeiro lugar, "emparelhar" os dois dispositivos. Depois de emparelhados, o dispositivo Bluetooth e o P7 Wireless "memorizam" um ao outro e conseguem se conectar quando estiverem a uma distância adequada.

O P7 Wireless pode memorizar até oito dispositivos Bluetooth emparelhados. O primeiro dispositivo emparelhado será designado como o dispositivo "principal". Os seguintes são designados como "secundários".

O dispositivo principal será automaticamente conectado quando o P7 Wireless for ligado e se encontrar dentro do alcance. Os dispositivos secundários não serão conectados automaticamente quando estiverem dentro do alcance, e devem ser conectados através dos menus de configurações do Bluetooth.

Para forçar o P7 Wireless a se conectar ao dispositivo principal, caso esteja dentro do alcance, pressione o botão Bluetooth a qualquer momento.

É possível conectar dois dispositivos ao P7 Wireless simultaneamente. Contudo, só será transmitido o áudio de um dispositivo de cada vez.

Para emparelhar um dispositivo Bluetooth com o P7 Wireless, siga as etapas descritas abaixo.

Com o P7 Wireless ligado, pressione e segure o botão Bluetooth durante 2 segundos. O indicador pisca em azul e o P7 Wireless emite um sinal sonoro ao entrar no modo de "emparelhamento".

Obs.: O P7 Wireless sai automaticamente do modo de emparelhamento Bluetooth se nenhum dispositivo for emparelhado dentro de 5 minutos.

Abra as configurações de Bluetooth no dispositivo que fornece o áudio e verifique se o Bluetooth está ligado. Depois de ter sido detectado, o P7 Bowers & Wilkins aparece como dispositivo Bluetooth disponível. Selecione P7 Bowers & Wilkins e feche as configurações de Bluetooth.



Imagem 4
Ajuste do fone de ouvido

O indicador de Bluetooth do P7 Wireless pisca continuamente durante o emparelhamento, e é emitido um sinal sonoro quando o emparelhamento é concluído.

Obs.: Se o dispositivo de áudio Bluetooth fonte não suportar o emparelhamento "simples" e exigir um código de quatro dígitos, insira "0000".

Depois de a conexão ter sido estabelecida, verifique se o P7 Wireless está selecionado como saída de som para o dispositivo Bluetooth fonte. O áudio deve então ser ouvido no P7 Wireless.

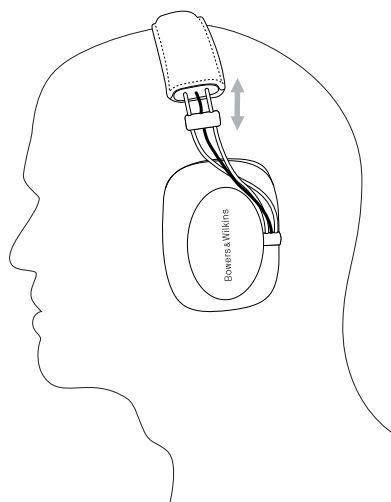
Obs.: Em caso de falha no emparelhamento, o indicador pisca em períodos de 2 segundos. Os motivos mais comuns para a ocorrência de falhas no emparelhamento são as interferências de sinal e a distância entre os dois dispositivos. Aconselha-se que os dois dispositivos estejam relativamente próximos durante o emparelhamento.

Para desconectar um dispositivo Bluetooth do P7 Wireless, pressione rapidamente o botão Bluetooth duas vezes. Esta operação desconecta todos os dispositivos Bluetooth conectados. O P7 Wireless emite um sinal sonoro quando o Bluetooth é desconectado.

A memória de dispositivos emparelhados do P7 Wireless pode ser apagada pressionando e segurando os botões Volume – e Bluetooth por 2 segundos. Quando a memória tiver sido apagada, o indicador pisca e o P7 Wireless é reiniciado.

7. Controle de áudio por Bluetooth

Os botões Reproduzir/Pausa, Volume + e Volume – do P7 Wireless podem ser utilizados para o controle do áudio por Bluetooth:

Obs.: Os botões não funcionam quando o P7 Wireless é utilizado no modo passivo com uma conexão por cabo.

Para aumentar o volume, pressione e segure o botão Vol +.

Para diminuir o volume, pressione e segure o botão Vol –.

Para reproduzir o áudio, pressione e solte o botão Reproduzir/Pausa.

Para pausar a reprodução de áudio, pressione e solte o botão Reproduzir/Pausa.

Para selecionar a faixa seguinte, pressione rapidamente o botão Reproduzir/Pausa duas vezes.

Para selecionar a faixa anterior, pressione rapidamente o botão Reproduzir/Pausa três vezes.

8. Uso do celular com o P7 Wireless

Para atender uma chamada, pressione e solte o botão Reproduzir/Pausa.

Para rejeitar uma chamada, pressione o botão Reproduzir/Pausa por 2 segundos.

Para terminar uma chamada, pressione e solte o botão Reproduzir/Pausa.

Quando uma chamada telefônica é atendida, a reprodução em transmissão Bluetooth é colocada em pausa. A reprodução é retomada com o fim da chamada.

9. Conexão por cabo do P7 Wireless

Além de funcionar sem fio, o P7 Wireless pode ser conectado a uma fonte de áudio com o cabo universal fornecido. A ligação por cabo é útil quando a carga da bateria estiver fraca ou o P7 Wireless for utilizado com um dispositivo de áudio que não seja Bluetooth.

Para conectar o cabo fornecido ao P7 Wireless, proceda da forma descrita nas etapas seguintes e ilustradas na imagem 5.

Puxe cuidadosamente a almofada do fone de ouvido do lado esquerdo, afastando-a do corpo do fone. A almofada do fone é fixada magneticamente e se desprende com pouco esforço.

Insira cuidadosamente uma das extremidades do cabo de ligação no conector atrás da almofada do fone. Passe o cabo conforme ilustrado na imagem 5. Reponha a almofada do fone de ouvido.

O cabo universal deve estar desconectado do P7 Wireless para ligar e estabelecer a conexão por Bluetooth. Contudo, a bateria pode ser carregada enquanto o cabo universal está conectado.

Obs.: Ao ligar o cabo universal, o Bluetooth e os elementos com alimentação do P7 Wireless são automaticamente desligados. No entanto, o P7 Wireless não volta a ligar automaticamente quando o cabo universal é desconectado.



Imagem 5
Conexão do cabo de áudio

10. Reinicialização

Para reiniciar, use um clipe aberto para pressionar e segurar por dois segundos o botão embutido de reinício, conforme ilustrado na imagem 6. Os fones de ouvido desligam. Pressione o botão de alimentação para ligar e concluir a reinicialização.

Obs.: A reinicialização não apaga a memória dos dispositivos emparelhados.

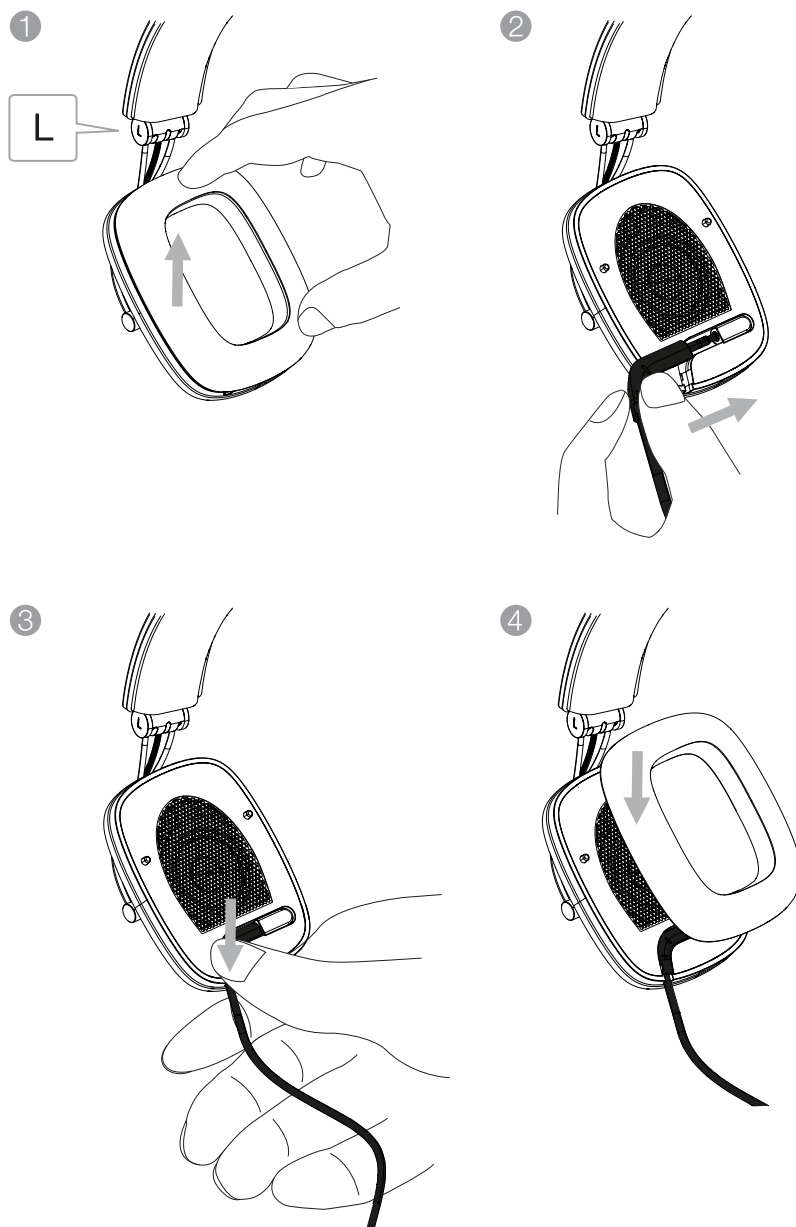

Imagem 6
Reinicialização

11. Limpeza do P7 Wireless

Limpe o P7 Wireless utilizando um pano úmido e passando-o com cuidado no couro até ficar limpo; não esfregue o pano no couro. Não utilize detergentes nem produtos para limpeza de artigos de couro; isso pode danificar o produto.

Especificações

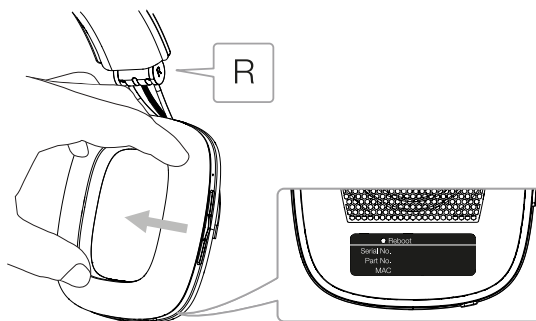
Modelo	P7 Wireless
Descrição	Fones de ouvido sem fios
Características técnicas	Cone revestido em nylon Bobina CCAW Almofadas com cavidade dupla Almofadas de orelhas substituíveis Bluetooth v4.1 Design dobrável (articulado)
Diafragmas	Gama total 2 ø40 mm (1,6 pol)
Gama de frequências	10 Hz – 20 kHz
Impedância	22 ohms (passivo)
Distorção (THD)	<0,3% (1 KHz/10 mW)
Sensibilidade	111 dB/V a 1 kHz
Entradas	Conector estéreo de 3,5 mm (estéreo desequilibrado de 3 polos, TRS) Micro USB 2.0 (carregamento da bateria, serviço e atualização de FW) 2 microfones com suporte para algoritmo CVC2
Comprimento do cabo	1,2 m
Codecs Bluetooth	aptX (latência padrão) AAC SBC
Peso líquido	325 g

Benvenuto e grazie per aver scelto Bowers & Wilkins

Quando John Bowers fondò la nostra società, era convinto che design attraente, capacità d'innovare e tecnologie all'avanguardia fossero i fattori vincenti per la riproduzione audio domestica. Le sue idee sono ancor oggi condivise da noi tutti e fonte d'ispirazione per ogni nuovo modello che progettiamo.

La P7 Wireless è una cuffia circumaurale di alte prestazioni, in grado di fornire la miglior qualità sonora in unione alla praticità del collegamento senza fili bastato sui più recenti standard audio Bluetooth. Questo manuale vi fornirà ogni informazione sul suo impiego per consentirvi di ottenere il massimo dalla vostra nuova cuffia.

La P7 Wireless può essere utilizzata sia in modalità wireless per ascoltare musica in streaming inviata dal vostro smartphone, tablet o computer tramite Bluetooth, oppure nella convenzionale modalità "passiva", collegata via cavo ad una sorgente dotata di presa cuffia. La P7 Wireless, grazie ad una coppia di microfoni, può essere impiegata anche per conversazioni telefoniche senza fili.

La cuffia è dotata di batterie ricaricabili interne che consentono fino a 17 ore di funzionamento a livelli medi d'ascolto con una carica completa. Utilizzando la P7 Wireless in modalità passiva, collegata via cavo, non si ha alcun consumo di energia e le batterie mantengono la carica.

1. Contenuto della confezione

1. Cuffia P7 Wireless
2. Cavo USB per la ricarica
3. Cavo audio universale
4. Custodia in pelle
5. Documentazione

Informazioni per l'ambiente

Questo prodotto è realizzato in conformità alle normative internazionali sulla limitazione delle sostanze pericolose (RoHS) come pure sulla registrazione, valutazione, autorizzazione e limitazione delle sostanze chimiche (REACH) e sullo smaltimento delle apparecchiature elettriche ed elettroniche (WEEE). Fare riferimento alle indicazioni dell'autorità del vostro Paese per il corretto riciclo o smaltimento del prodotto.

2. Descrizione

Una volta accesa tramite l'interruttore a slitta situato nella parte inferiore dell'auricolare destro, la P7 Wireless può essere controllata tramite i tasti Bluetooth (l'interruttore a slitta, quando premuto, svolge la funzione di tasto Bluetooth), Riproduzione/Pausa, Volume + e Volume - illustrati a fianco. Un indicatore luminoso in prossimità dell'interruttore a slitta/tasto Bluetooth segnala lo stato della connessione Bluetooth ed il livello di carica della batteria. La cuffia emette anche segnali acustici in risposta ad alcuni comandi o al verificarsi di determinate condizioni di funzionamento.

Nota: Per attivare o disattivare i segnali acustici premere contemporaneamente i tasti Riproduzione/Pausa e Volume +.

Sull'auricolare destro è presente una presa USB per la ricarica delle batterie e, sotto il cuscinetto rimovibile, un piccolo foro permette di accedere con un oggetto a punta o una graffetta aperta al sottostante tasto di riavvio. Sotto al cuscinetto rimovibile sinistro, invece, è situata la presa per il collegamento del cavo universale audio, che permette alla P7 Wireless di essere utilizzata in modalità "passiva" alla stregua di una cuffia convenzionale. La successiva Sezione 9 descrive come collegare il cavo.

3. Carica della batteria

La P7 Wireless viene spedita con le batterie parzialmente cariche e può pertanto essere utilizzata immediatamente. Tuttavia è buona pratica ricaricare completamente le batterie prima di impiegarla. Possono essere necessarie fino a 3 ore per raggiungere la piena carica, tuttavia durante questo tempo è possibile utilizzare la cuffia.

Nota: All'atto dell'accensione della cuffia il colore assunto dall'indicatore luminoso segnala lo stato di carica della batteria. Verde indica una carica superiore al 30%, giallo tra il 10 ed il 30% ed infine rosso inferiore al 10%. Se l'indicatore lampeggia in rosso significa che la batteria è troppo scarica per assicurare il corretto funzionamento della cuffia.

Nota: Quando l'indicatore lampeggia in rosso la cuffia non si accende.

Per ricaricare le batterie della P7 Wireless seguire le indicazioni sotto riportate.

Utilizzare il cavo di ricarica USB in dotazione per collegare la cuffia ad una presa USB alimentata, ad esempio la presa USB di un computer oppure di un caricabatterie USB a 230 V o da auto.

Durante la carica, l'indicatore luminoso lampeggia in verde. All'aumentare del livello di carica, l'indicatore lampeggerà con minor frequenza fino a rimanere costantemente acceso una volta raggiunta la piena carica.



Figura 1
Principali comandi e prese



Figura 2
La cuffia vista da sotto: indicatore e presa USB di ricarica

4. Accensione e spegnimento

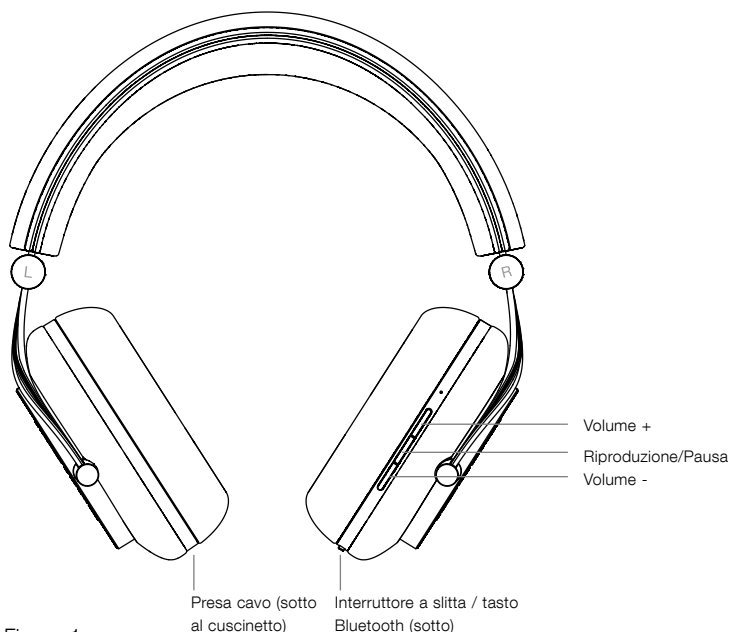
Per accendere la P7 Wireless spostare verso destra l'interruttore a slitta e tenerlo in quella posizione per 1 secondo. Per spegnerla, ripetere la stessa operazione, mantenendo però l'interruttore spostato per 2 secondi. All'accensione ed allo spegnimento la cuffia emette un segnale acustico.

Nota: Se la P7 Wireless accesa non viene utilizzata per oltre 10 minuti, automaticamente si spegne per preservare la carica della batteria. Per riaccenderla agire sull'interruttore a slitta.

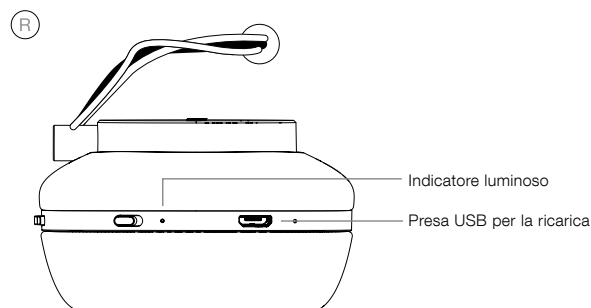

5. Utilizzo della cuffia P7 Wireless

Il corretto utilizzo della P7 Wireless assicura di ottenere le massime prestazioni. Per prima cosa identificare i canali sinistro e destro tramite le lettere L (sinistra) ed R (destra) incise sulle cerniere metalliche sotto l'archetto superiore.

La Figura 3 illustra la posizione delle lettere.

Aprire ora la cuffia ed indossarla regolando in altezza la posizione degli auricolari fino a farli poggiare in posizione perfettamente centrata sulle vostre orecchie.

La Figura 4 mostra la regolazione degli auricolari.

Si consiglia di ripiegare e riporre la P7 Wireless nella sua custodia quando non viene utilizzata.

6. Connessione Bluetooth

Per collegare la P7 Wireless a un dispositivo audio Bluetooth è necessario prima "abbinarla" al dispositivo stesso. Una volta abbinati, sia il dispositivo Bluetooth, sia la cuffia si "ricorderanno" l'uno dell'altra così da essere in grado di riconnettersi rientrando nel raggio d'azione.

La P7 Wireless può memorizzare fino a otto dispositivi Bluetooth abbinati. Il primo dispositivo abbinato verrà automaticamente designato come dispositivo "primario", i successivi come "secondari".

Il dispositivo primario viene connesso automaticamente quando, trovandosi nel raggio d'azione, si accende la P7 Wireless. I dispositivi secondari non si connettono automaticamente, ma devono essere di volta in volta collegati tramite le rispettive impostazioni Bluetooth.

Premendo in qualsiasi momento il tasto Bluetooth sulla cuffia la si "forzerà" a connettersi al dispositivo primario se disponibile entro il raggio d'azione.

È possibile per due dispositivi abbinati essere connessi contemporaneamente alla P7 Wireless, tuttavia solo l'audio di uno di essi verrà riprodotto.

Per abbinare un dispositivo Bluetooth alla P7 Wireless seguire i passi descritti qui sotto.

Con P7 Wireless accesa, premere e mantenere premuto il tasto Bluetooth per 2 secondi. L'indicatore lampeggia in blu e la cuffia emette un segnale acustico entrando in modalità "abbinamento".

Nota: La P7 Wireless esce automaticamente dalla modalità di abbinamento Bluetooth se nessun dispositivo viene abbinato entro 5 minuti.

Aprire le impostazioni Bluetooth sul dispositivo che si desidera abbinare e verificare che il Bluetooth sia attivo. Una volta individuata, la P7 Wireless comparirà nell'elenco dei dispositivi disponibili come P7 Bowers & Wilkins. Selezionarla e chiudere le impostazioni Bluetooth.

Figura 3
Identificazione dei canali sinistro/destro



Figura 4
Regolazione degli auricolari

L'indicatore luminoso sulla P7 Wireless lampeggerà per segnalare l'abbinamento in corso e verrà emesso un segnale acustico una volta completato l'abbinamento.

Nota: Se il dispositivo Bluetooth non consentisse l'abbinamento diretto e dovesse richiedere un codice di quattro cifre, immettere '0000'.

Una volta stabilita la connessione, assicurarsi che la P7 Wireless sia selezionata come uscita altoparlante sul dispositivo Bluetooth sorgente. È ora possibile riprodurre file audio tramite la cuffia.

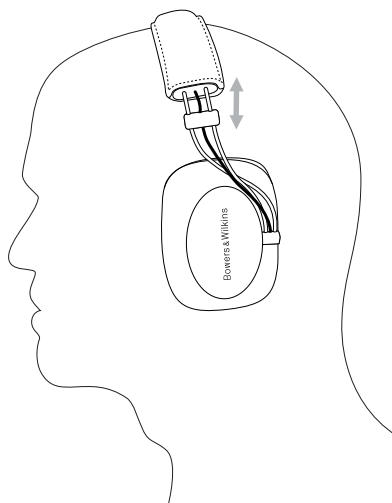
Nota: Se l'abbinamento ad un dispositivo dovesse fallire, l'indicatore emette dei lampi per 2 secondi. I motivi più comuni per il mancato completamento dell'operazione sono interferenze sul segnale ed eccessiva distanza tra i dispositivi. È buona pratica tenere i due dispositivi uno vicino all'altro durante l'abbinamento.

Per disconnettere un dispositivo Bluetooth dalla P7 Wireless premere il tasto Bluetooth due volte in rapida successione. Ciò scollegherà tutti i dispositivi Bluetooth connessi. La cuffia emetterà un segnale acustico quando il Bluetooth viene disattivato.

I dispositivi abbinati alla P7 Wireless possono essere cancellati dalla memoria premendo e mantenendo premuti per 2 secondi i tasti Volume - e Bluetooth. L'indicatore lampeggerà e la cuffia si riavvierà una volta cancellata la memoria.

7. Controllo della riproduzione via Bluetooth

I tasti Riproduzione/Pausa, Volume + e Volume - possono essere utilizzati per controllare la riproduzione di file audio via Bluetooth.

Nota: Questi tasti non sono operativi quando si utilizza la P7 Wireless in modalità "passiva", ovvero collegata alla sorgente tramite cavo.

Per aumentare il volume d'ascolto premere e mantenere premuto il tasto Volume +.

Per abbassare il volume d'ascolto premere e mantenere premuto il tasto Volume -.

Per avviare la riproduzione premere brevemente il tasto Riproduzione/Pausa.

Per mettere momentaneamente in pausa la riproduzione in corso premere brevemente il tasto Riproduzione/Pausa.

Per passare a riprodurre la traccia successiva premere due volte in rapida successione il tasto Riproduzione/Pausa.

Per tornare alla traccia precedente premere tre volte in rapida successione il tasto Riproduzione/Pausa.

8. Utilizzo della P7 Wireless con uno smartphone

Per rispondere ad una chiamata in arrivo premere brevemente il tasto Riproduzione/Pausa.

Per rifiutare una chiamata in arrivo premere e mantenere premuto per 2 secondi il tasto Riproduzione/Pausa.

Per terminare una chiamata premere brevemente il tasto Riproduzione/Pausa.

Rispondendo ad una chiamata il flusso dati trasmesso via Bluetooth viene messo in pausa e riprende al termine della telefonata.

9. Collegamento cavo audio universale

Oltre al funzionamento in modalità wireless, la P7 Wireless può essere collegata ad una sorgente dotata di presa cuffia tramite il cavo universale fornito. Il collegamento via cavo costituisce una valida alternativa per utilizzare la cuffia quando la batteria è scarica oppure per riprodurre musica da un dispositivo sorgente privo di Bluetooth.

Per collegare il cavo audio universale in dotazione alla P7 Wireless procedere come descritto nei successivi passaggi ed illustrato in Figura 5.

Staccare con cautela il cuscinetto dal corpo dell'auricolare sinistro. Il cuscinetto è fissato magneticamente e si staccherà con uno sforzo minimo.

Prendere l'estremità del cavo con lo spinotto angolato ed inserire quest'ultimo con delicatezza nella presa sotto il cuscinetto. Far passare il cavo nel padiglione come illustrato al punto 4.

Riposizionare il cuscinetto sopra l'auricolare.

Per accendere e collegare via Bluetooth la P7 Wireless è necessario scollegare il cavo audio. La batteria interna può comunque venir ricaricata anche con il cavo collegato.

Nota: Collegando alla P7 Wireless il cavo audio universale si spengono automaticamente il Bluetooth e tutta la circuitazione elettronica associata. Scollegando il cavo, tuttavia, la cuffia non si riaccenderà in modo automatico.



Figura 5
Collegamento del cavo audio

10. Riavvio

Per eseguire un riavvio, premere e mantenere premuto per 2 secondi con una graffetta aperta l'apposito tasto, denominato Reboot, sotto al cuscinetto dell'auricolare destro, come illustrato in Figura 6. La cuffia si spegne. Riaccenderla tramite l'apposito interruttore a slitta per completare la procedura.

Nota: Eseguendo il riavvio non viene cancellata la memoria dei dispositivi Bluetooth abbinati.

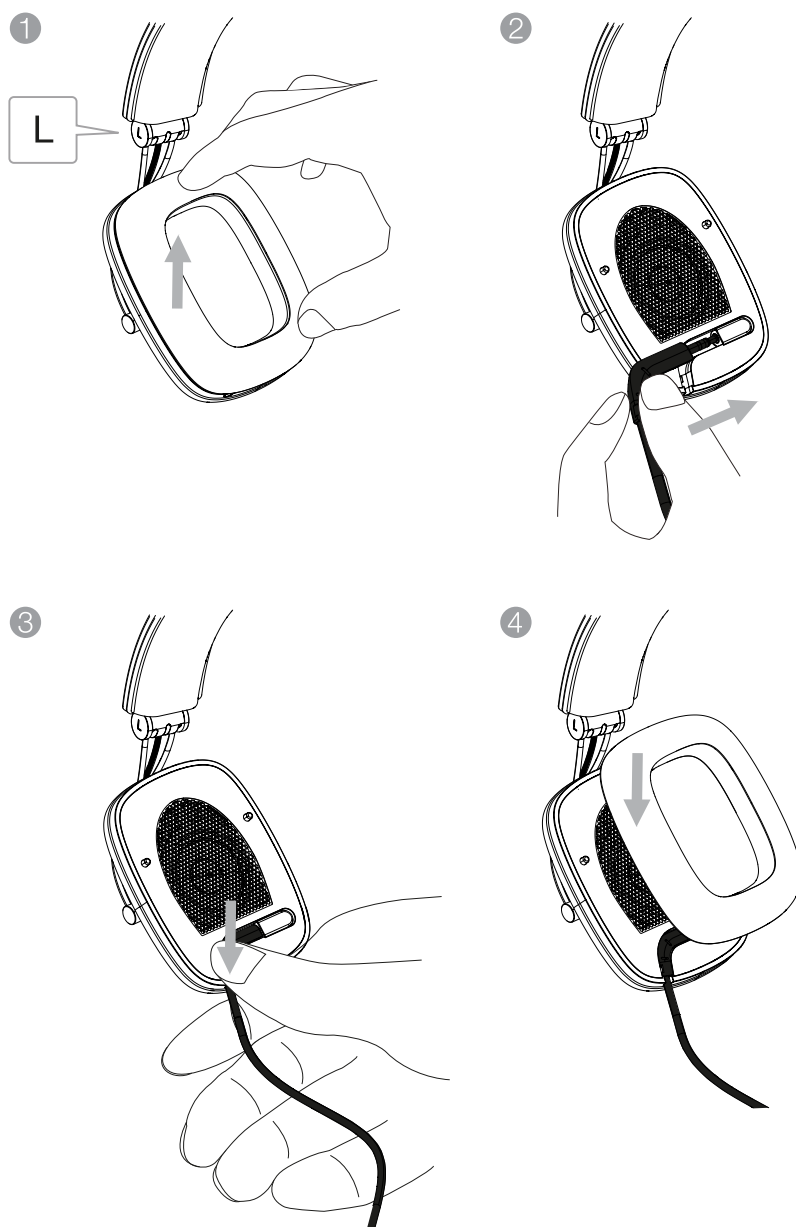

Figura 6
Riavvio

11. Pulizia

Pulire la P7 Wireless con un panno morbido e asciutto. Tamponare le parti in pelle evitando di strofinarle. Non utilizzare detergenti o pulitori per la pelle in quanto potrebbero danneggiare la finitura.

Caratteristiche tecniche

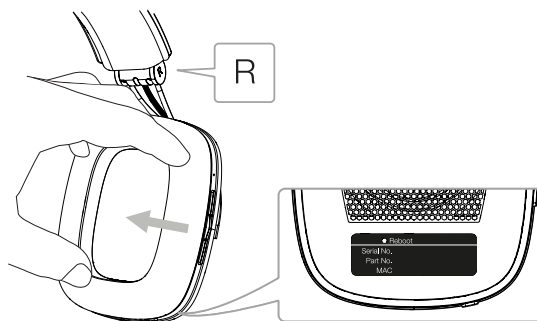
Modello	P7 Wireless
Descrizione	Cuffia sovraurale senza fili
Caratteristiche tecniche	Membrane in nylon smorzato Bobine in alluminio rivestito in rame Cuscinetti a doppia cavità sostituibili Bluetooth v4.1 Padiglioni incernierati e ripiegabili
Trasduttori	2 x 40 mm ϕ a gamma intera
Gamma di frequenze	10 Hz – 20 kHz
Impedenza	22 ohm (in modalità passiva)
Distorsione (THD)	<0,3% (1 kHz / 10 mW)
Efficienza	111 dB/V a 1 kHz
Ingressi	Mini-jack 3,5 mm stereo (TRS a 3 poli) Micro USB 2.0 (ricarica batteria, assistenza & aggiornamento firmware) 2 microfoni con supporto all'algorithm cVc
Lunghezza cavo audio	1,2 m
Codec Bluetooth	aptX (latenza standard) AAC SBC
Peso	325 g

Welkom bij Bowers & Wilkins en de hoofdtelefoon P7 Wireless

Dank u wel voor uw keuze voor Bowers & Wilkins. Toen John Bowers zijn bedrijf oprichtte, was hij ervan overtuigd dat hij de consument met fantasierijke ontwerpen, innovatieve engineering en geavanceerde technologie meer van audio in de thuisomgeving zou kunnen laten genieten. Wij delen deze overtuiging nog altijd; elk product dat wij ontwerpen is hierop geïnspireerd.

P7 Wireless is een hoogwaardige Over-Ear hoofdtelefoon die een optimale persoonlijke geluidservaring combineert met draadloos gemak op basis van de nieuwste Bluetooth audionormen. In deze handleiding staat alles wat u moet weten om optimaal van uw P7 Wireless te kunnen genieten.

P7 Wireless kan draadloos gebruikt worden om met draadloze Bluetooth-technologie muziek vanaf een smartphone, tablet of computer te streamen, of hij kan gewoon “passief” gebruikt worden door hem met een kabel op een geschikte hoofdtelefoonuitgang aan te sluiten. P7 Wireless is ook geschikt als draadloze hoofdtelefoon voor telefonie.

Voor draadloos gebruik is de P7 Wireless van een oplaadbare accu voorzien. Als de accu volledig geladen is, kan hij tot 17 uur gebruikt worden op een gemiddelde geluidsterkte. Als de P7 Wireless met een kabel wordt gebruikt, verbruikt hij geen accuvermogen.

1. Inhoud verpakking P7 Wireless

- i. P7 Wireless hoofdtelefoon
- ii. USB-laadkabel
- iii. Universele kabel
- iv. Leren hoes
- v. Documentatie

Milieu-informatie

Dit product voldoet aan internationale regelgeving, zoals onder andere de BGS-richtlijn inzake beperkingen op het gebruik van bepaalde gevaarlijke stoffen in elektrische en elektronische apparatuur, de REACH-verordening inzake de registratie en beoordeling van en de autorisatie en beperkingen ten aanzien van chemische stoffen en de AEEA-richtlijn betreffende afgedankte elektrische en elektronische apparatuur. Neem contact op met de lokale instantie die verantwoordelijk is voor afvalverwerking voor informatie over hoe u dit product op de juiste wijze kunt recycleren of afdanken.

2. De P7 Wireless leren kennen

Na aanzetten via de AAN/UIT-schuiwchakelaar op de rechter oorschelp zijkant, wordt de P7 Wireless bestuurd met knoppen voor Bluetooth, Afspelen/pauzeren, Volume + en Volume -. Een indicator naast de Bluetooth-knop geeft de Bluetooth-verbindingsstatus en het accuniveau aan. P7 Wireless biedt ook hoorbare feedback voor sommige commando's en gebeurtenissen.

NB: U kunt de geluidssignalen in- en uitschakelen door de knop voor 'afspelen/pauzeren' en de '+'-knop in te drukken en weer los te laten.

Er bevindt zich een USB-laadaansluiting in de rechter oorschelp, met een klein herstartknopje onder het oorkussen. Onder het linker oorkussen bevindt zich een aansluiting voor de universele kabel waarmee de P7 Wireless als een gewone, passieve hoofdtelefoon gebruikt kan worden. Het aansluiten van de universele kabel wordt in hoofdstuk 9 behandeld.

3. De accu van de P7 Wireless laden

Bij aflevering is de accu van de P7 Wireless geladen, zodat hij direct gereed is voor gebruik. Het is echter een goed gebruik om de accu eerst helemaal te laden alvorens deze hoofdtelefoon de eerste keer te gebruiken. Het kan tot 3 uur duren voordat de P7 Wireless volledig geladen is, maar hij kan tijdens het laden gewoon gebruikt worden.

N.B.: Als de P7 Wireless wordt ingeschakeld laat de indicator eerst het accupeil zien. Groen betekent dat de accu voor meer dan 30% geladen is. Geel betekent dat de accu tussen de 30% en 10% geladen is. Rood betekent dat de accu nog maar voor minder dan 10% geladen is. Als de indicator rood knippert, is de acculading te zwak om de P7 Wireless te kunnen laten werken.

Let op: als de led rood knippert, schakelt de P7 Wireless niet in.

Volg de onderstaande stappen om de P7 Wireless te laden.

Sluit de hoofdtelefoon met de meegeleverde USB-laadkabel op een geschikte USB-poort aan, bijvoorbeeld een USB-uitgang op een computer, een netadapter met een USB-aansluiting of een auto-oplader.

Tijdens het laden knippert de indicator groen. Naarmate de lading hoger wordt, blijft de knipperende led steeds langer vol branden. Als de accu volledig geladen is, blijft de indicator constant groen branden.

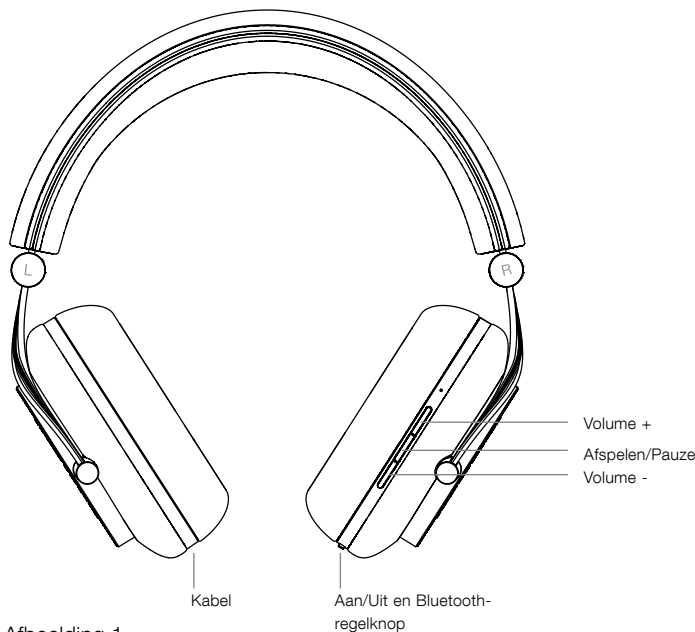

Afbeelding 1
Hoofdelementen

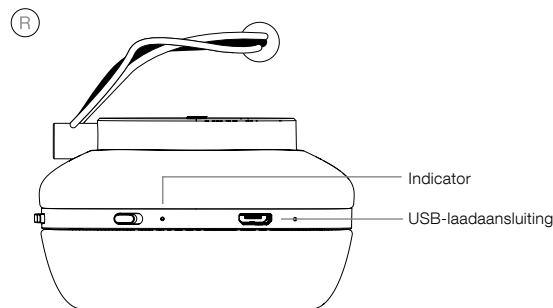

Afbeelding 2
Achteraanzicht van de hoofdtelefoon – USB-laadpoort

4. In- en uitschakelen

Schuif de aan/uit-knop naar rechts en houd hem 1 seconde vast om de P7 Wireless in te schakelen. Schuif de aan/uit-knop naar rechts en houd hem 2 seconden vast om de P7 Wireless uit te schakelen. Zodra de P7 Wireless wordt in- of uitgeschakeld, klinkt er een hoorbaar signaal.

N.B.: Als de P7 Wireless niet wordt uitgeschakeld, maar langer dan 10 minuten niet actief is, schakelt hij zich vanzelf uit om accuvermogen te sparen. Als de aan/uit-knop naar rechts wordt geschoven, komt de P7 Wireless weer uit deze slaapstand.



Afbeelding 3
Bepalen wat links en rechts is

5. De P7 Wireless dragen

Door deze hoofdtelefoon op de juiste wijze te gebruiken, kan hij optimaal presteren. Bepaal eerst welke oorschelp links en welke rechts is. Hiervoor zijn de letters L en R op het metalen scharnier onder de hoofdband gegraveerd.

Dit is te zien in afbeelding 3.

Vouw de koptelefoon nu open en zet hem op uw hoofd. Stel de hoofdband zo af dat de oorschelpen comfortabel over uw oren passen.

Dit is te zien in afbeelding 4.

Wij adviseren u de hoofdtelefoon na gebruik op te vouwen en in de hoes op te bergen.

6. De P7 Wireless met Bluetooth koppelen

Om de P7 Wireless op een bronapparaat met Bluetooth aan te sluiten, moet hij eerst met dat apparaat "gekoppeld" worden. Na het koppelen "onthouden" het Bluetooth-apparaat en de P7 Wireless elkaar en kunnen ze verbinding met elkaar maken als ze binnen elkaars bereik zijn.

De P7 Wireless onthoudt maximaal acht gekoppelde Bluetooth-apparaten. Het eerste gekoppelde apparaat wordt automatisch als "primaire" apparaat aangemerkt. Aanvullende apparaten worden als "secundaire" apparaten aangeduid.

Het primaire apparaat maakt automatisch verbinding als de P7 Wireless wordt ingeschakeld en zich binnen bereik bevindt. Secundaire apparaten maken niet vanzelf verbinding als ze binnen bereik zijn, maar moeten via hun Bluetooth-instellingenmenu worden verbonden.

Zodra er op de Bluetooth-knop wordt gedrukt, maakt de P7 Wireless verbinding met het primaire apparaat als dat binnen bereik is.

Het is mogelijk om twee apparaten tegelijk met de P7 Wireless te verbinden, maar er kan altijd maar vanaf één apparaat muziek worden gestreamd.

Ga als volgt te werk om een Bluetooth-apparaat met de P7 Wireless te koppelen.

Druk, terwijl de P7 Wireless is ingeschakeld, de Bluetooth-knop in en houd deze twee seconden ingedrukt. Het indicatielampje gaat blauw knipperen en de P7 Wireless laat een geluidssignaal horen als hij in de "koppelstand" schakelt.

N.B.: De P7 Wireless verlaat de Bluetooth-koppelstand vanzelf als er niet binnen vijf minuten een apparaat gekoppeld is.

Open de Bluetooth-instellingen op het bronapparaat en controleer of Bluetooth is ingeschakeld. Zodra hij ontdekt is, verschijnt P7 Bowers & Wilkins als een beschikbaar Bluetooth-apparaat. Selecteer P7 Bowers & Wilkins en sluit de Bluetooth-instellingen.

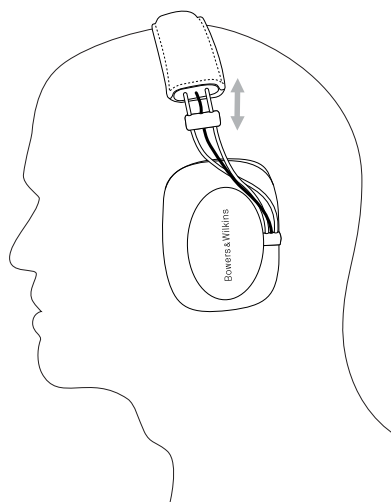

Afbeelding 4
De oorschelp afstellen

De Bluetooth-indicator op de P7 Wireless knippert onafgebroken tijdens het koppelen en geeft ook een hoorbaar signaal als het koppelen geslaagd is.

N.B.: Als met uw Bluetooth-apparaat dat u als muziekbron wilt gebruiken "gewoon" koppelen niet mogelijk is en u een pincode moet invoeren, voer dan '0000' in.

Vergeet niet om, zodra er een verbinding tot stand is gebracht, de P7 Wireless als luidsprekeruitgang voor het Bluetooth bronapparaat te selecteren. U hoort het geluid dan via de P7 Wireless.

N.B.: Als het koppelen niet lukt, knippert de indicator om de 2 seconden. De meest voorkomende redenen waarom het koppelen niet lukt, zijn stoorsignalen en de afstand tussen de twee apparaten. Het is verstandig om de twee apparaten tijdens het koppelen vrij dicht bij elkaar te houden.

Om de verbinding met een Bluetooth-bronapparaat te verbreken, drukt u twee keer snel na elkaar op de Bluetooth-knop op de P7 Wireless. Alle koppelingen met Bluetooth-apparaten worden hiermee verbroken. Als de Bluetooth-verbinding wordt verbroken, geeft de P7 Wireless een hoorbaar signaal.

Het geheugen van de P7 Wireless met gekoppelde apparaten kan worden gewist door de knop Volume – en de Bluetooth-knop 2 seconden ingedrukt te houden. Het indicatielampje gaat knipperen en de P7 Wireless wordt opnieuw gestart zodra het geheugen gewist is.

7. Via Bluetooth gestreamde muziek besturen

Met de knoppen voor afspelen/pauzeren, Volume + en Volume – op de P7 Wireless kunt u via Bluetooth gestreamde muziek besturen:

N.B.: Deze knoppen werken niet als de P7 Wireless met een kabel is aangesloten en als passieve hoofdtelefoon wordt gebruikt.

U kunt het volume verhogen door de knop Volume + ingedrukt te houden.

U kunt het volume verlagen door de knop Volume – ingedrukt te houden.

U kunt muziek afspelen door op de knop voor afspelen/pauzeren te drukken en deze weer los te laten.

U kunt het afspelen van muziek pauzeren door op de knop voor afspelen/pauzeren te drukken en deze weer los te laten.

U kunt het volgende nummer selecteren door twee keer snel na elkaar op de knop voor afspelen/pauzeren te drukken.

U kunt het vorige nummer selecteren door drie keer snel na elkaar op de knop voor afspelen/pauzeren te drukken.

8. Een mobiele telefoon bedienen via uw P7 Wireless

U kunt een gesprek opnemen door op de knop voor afspelen/pauzeren te drukken en deze weer los te laten.

Als u een gesprek niet wilt aannemen, drukt u 2 seconden op de knop voor afspelen/pauzeren.

U kunt ophangen door op de knop voor afspelen/pauzeren te drukken en deze weer los te laten.

Als er via Bluetooth muziek wordt gestreamd terwijl u een telefoongesprek aanneemt, wordt het afspelen gepauzeerd. Het streamen gaat weer verder als het gesprek beëindigd wordt.

9. De P7 Wireless met een kabel aansluiten

U kunt uw P7 Wireless draadloos gebruiken, maar u kunt hem ook met de bijgeleverde universele kabel op een muziekbron aansluiten. Dit laatste is handig als de accu bijna leeg is, of als u de P7 Wireless in combinatie met een bronapparaat zonder Bluetooth wilt gebruiken.

Om de meegeleverde kabel op uw P7 Wireless aan te sluiten, gaat u te werk zoals wordt beschreven in de stappen hieronder en in afbeelding 6.

Trek het linker oorkussen voorzichtig van de oorschelp af. Het oorkussen wordt door een magneetverbinding op zijn plek gehouden en laat vrij gemakkelijk los als u eraan trekt.

Pak één uiteinde van de verbindingskabel vast en steek hem voorzichtig in de aansluiting onder het oorkussen. Leid de kabel zoals in afbeelding 6 wordt aangegeven.

Breng het oorkussen weer aan.

De universele kabel moet worden losgekoppeld om de P7 Wireless in te kunnen schakelen en via Bluetooth verbinding te laten maken, maar de accu kan wel worden geladen terwijl de universele kabel ingestoken is.

N.B.: Als de universele kabel wordt aangesloten, worden de Bluetooth-verbinding en gevoede elementen van de P7 Wireless uitgeschakeld. Het loskoppelen van de universele kabel leidt er echter niet toe dat de P7 Wireless weer vanzelf wordt ingeschakeld.

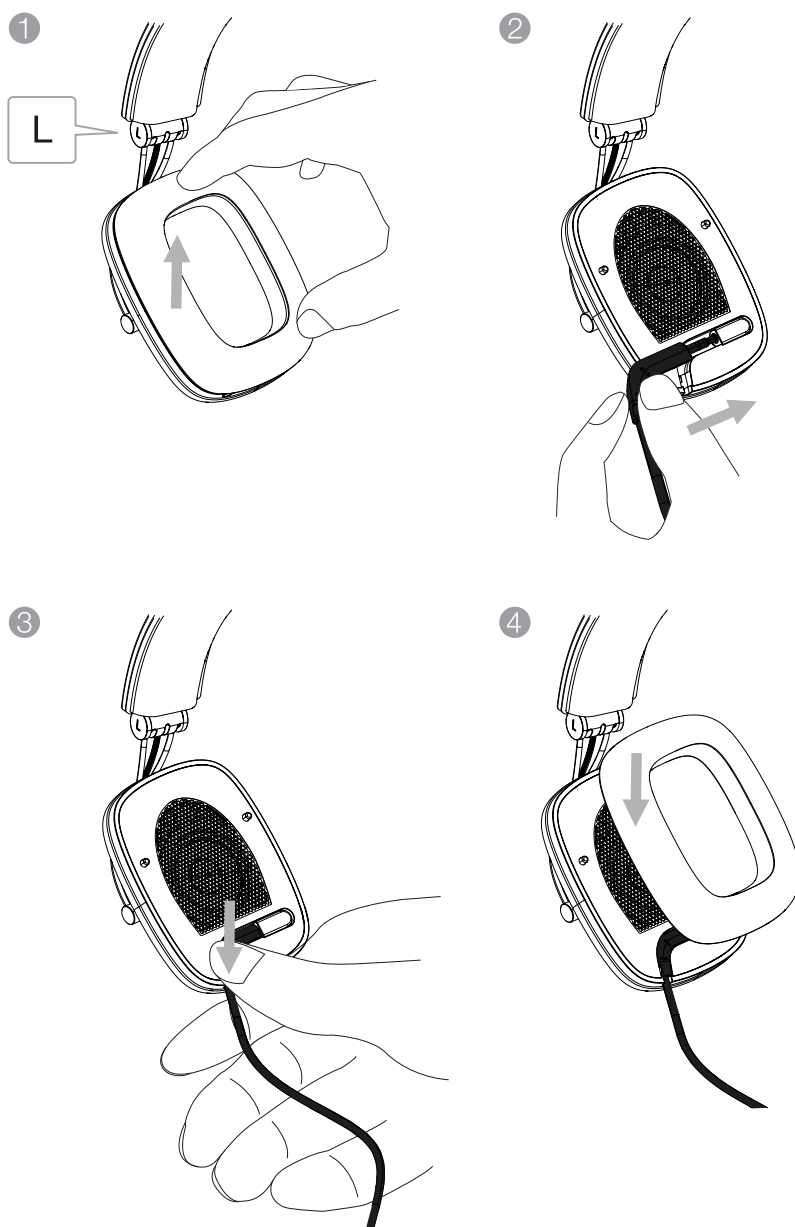

Afbeelding 5
De audiokabel aansluiten

10. Herstarten

Druk voor het herstarten het Reboot-knopje twee seconden lang met een rechtgebogen paperclip in, zoals in afbeelding 6 wordt getoond. De hoofdtelefoon schakelt zichzelf uit. Druk nu op Power om het herstarten te voltooien.

NB: door een herstart wordt het geheugen met gekoppelde apparaten niet gewist.

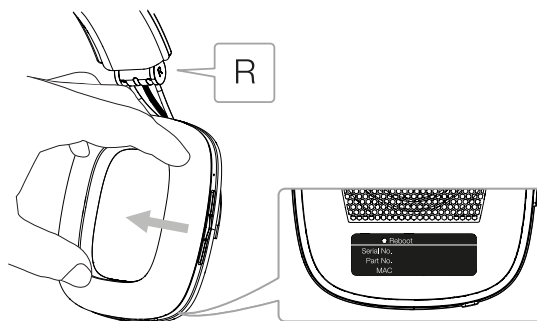

Afbeelding 6
Herstarten

11. De P7 Wireless schoonmaken

U kunt uw P7 Wireless met een vochtige doek schoonmaken. Dep het leer schoon; wrijf niet met de doek over het leer. Gebruik geen reinigingsmiddelen of leerpoets, want deze kunnen het product aantasten.

Specificaties

Model	P7 Wireless
Omschrijving	Draadloze hoofdtelefoon
Technische kenmerken	Gedempte nylon conus CCA-W-spoel Oorkussens met een dubbele holte Verwisselbare oorkussens Bluetooth v4.1 Scharnierend opvouwbaar ontwerp
Drivers	2x ø 40 mm volledig bereik
Frequentiebereik	10 Hz – 20 kHz
Impedantie	22 ohm (passief)
Vervorming (THD)	<0,3% (1 KHz/10 mW)
Gevoeligheid	111 dB/V bij 1 kHz
Ingangen	3,5 mm stereo jack (TRS 3-polig, volgens specificaties voor niet-gebalanceerd stereo) Micro USB 2.0 (accu laden, service & firmware-update) 2x microfoons die het CVC2-algoritme ondersteunen
Kabellengte	1,2 m
Bluetooth codecs	aptX (standaardlatentie) AAC SBC
Nettogewicht	325 g

Καλώς ήρθατε στην Bowers & Wilkins και τα Ασύρματα ακουστικά P7 Wireless

Ευχαριστούμε που επιλέξατε την Bowers & Wilkins. Όταν ο John Bowers ίδρυσε την εταιρία μας, το έκανε πιστεύοντας πως η ευφάνταστη σχεδίαση, οι ευρηματικές λύσεις σε τεχνικά προβλήματα και η προηγμένη τεχνολογία είναι τα κλειδιά για την απόλαυση του ήχου στο σπίτι. Αυτή την πίστη του συνεχίζουμε να μοιραζόμαστε και αυτή εμπνέει κάθε προϊόν που σχεδιάζουμε.

Τα ασύρματα ακουστικά P7 Wireless είναι υψηλής απόδοσης ακουστικά πλήρους μεγέθους που σας εξασφαλίζουν την καλύτερη δυνατή ηχητική εμπειρία, σε συνδυασμό με την άνεση της ασύρματης λειτουργίας με βάση τα τελευταία πρότυπα ήχου Bluetooth. Σε αυτές τις οδηγίες θα βρείτε όλα όσα χρειάζεστε, προκειμένου να αποσπάσετε το μέγιστο της απόδοσης από τα ασύρματα ακουστικά P7 Wireless.

Τα ασύρματα ακουστικά P7 Wireless μπορούν να χρησιμοποιηθούν είτε ασύρματα, για την αναπαραγωγή ροής μουσικής από κινητό τηλέφωνο, tablet ή υπολογιστή χρησιμοποιώντας ασύρματη τεχνολογία Bluetooth είτε συμβατικά σε «παθητικό» τρόπο λειτουργίας, συνδεδεμένα μέσω καλωδίου σε κατάλληλη έξοδο ακουστικών. Τα ασύρματα ακουστικά P7 Wireless μπορούν επίσης να χρησιμοποιηθούν για ασύρματη τηλεφωνία.

Για την ασύρματη χρήση, τα ασύρματα ακουστικά P7 Wireless ενσωματώνουν μια επαναφορτιζόμενη μπαταρία. Όταν είναι πλήρως φορτισμένη, η μπαταρία μπορεί να παρέχει έως και 17 ώρες χρήσης σε μέση ένταση ήχου. Η ενέργεια της μπαταρίας δεν καταναλώνεται όταν τα ασύρματα ακουστικά P7 Wireless χρησιμοποιούνται με καλώδιο.

1. Περιεχόμενα συσκευασίας ασύρματων ακουστικών P7 Wireless

- i. Ασύρματα ακουστικά P7 Wireless
- ii. Καλώδιο φόρτισης USB
- iii. Καλώδιο γενικής χρήσης
- iv. Δερμάτινο σακουλάκι
- v. Συνοδευτικά έντυπα

Πληροφορίες σχετικά με το περιβάλλον

Αυτό το προϊόν πληροί τις διεθνείς οδηγίες, στις οποίες συγκαταλέγονται, χωρίς περιορισμούς, η οδηγία Restriction of Hazardous Substances (RoHS – Περιορισμός στη χρήση επικίνδυνων ουσιών) στα είδη ηλεκτρικού και ηλεκτρονικού εξοπλισμού, η οδηγία Registration, Evaluation, Authorisation and restriction of Chemicals (REACH – Καταχώριση, αξιολόγηση, αδειοδότηση και περιορισμοί των χημικών προϊόντων) και η οδηγία σχετικά με την απόρριψη Waste Electrical and Electronic Equipment (WEEE – Απόβλητα ηλεκτρικού και ηλεκτρονικού εξοπλισμού). Συμβουλευτείτε την τοπική αρχή απόρριψης αποβλήτων για οδηγίες σχετικά με τους τρόπους σωστής ανακύκλωσης ή απόρριψης αυτού του προϊόντος.

2. Εξοικείωση με τα ασύρματα ακουστικά P7 Wireless

Αφού ενεργοποιηθούν μέσω του συρόμενου διακόπτη λειτουργίας στο δεξί ακουστικό, τα ασύρματα ακουστικά P7 Wireless ελέγχονται μέσω των κουμπιών Bluetooth, αναπαραγωγής/παύσης, αύξησης έντασης και μείωσης έντασης. Μια ενδεικτική λυχνία δίπλα στο κουμπί Bluetooth υποδεικνύει την κατάσταση της σύνδεσης Bluetooth και τη στάθμη φόρτισης της μπαταρίας. Τα ασύρματα ακουστικά P7 Wireless παρέχουν επίσης ηχητικές ειδοποιήσεις για ορισμένες εντολές ελέγχου και συμβάντα.

Σημείωση: Οι ηχητικές ειδοποιήσεις μπορούν να ενεργοποιηθούν και να απενεργοποιηθούν αναλλακτικά πατώντας και αφήνοντας τα κουμπιά αναπαραγωγής/παύσης και «+».

Στο δεξί ακουστικό υπάρχει μια υποδοχή φόρτισης USB, με ένα κουμπί επανεκκίνησης τύπου οπής βελόνας κάτω από το μαξιλαράκι. Κάτω από το αριστερό μαξιλαράκι υπάρχει μια υποδοχή σύνδεσης για το καλώδιο γενικής χρήσης που επιτρέπει τη χρήση των ασύρματων ακουστικών P7 Wireless ως παθητικών ακουστικών. Η σύνδεση του καλωδίου γενικής χρήσης καλύπτεται στην Ενότητα 9.

3. Φόρτιση της μπαταρίας των ασύρματων ακουστικών P7 Wireless

Τα ασύρματα ακουστικά P7 Wireless αποστέλλονται με ενέργεια στην μπαταρία και μπορούν να χρησιμοποιηθούν αμέσως, ωστόσο, είναι καλή πρακτική να φορτίζεται πλήρως η μπαταρία πριν από την πρώτη χρήση. Μπορεί να χρειαστούν έως και 3 ώρες για να φορτιστεί πλήρως η μπαταρία των ασύρματων ακουστικών P7 Wireless, ωστόσο, είναι δυνατή η χρήση των ασύρματων ακουστικών P7 Wireless ενόσω η μπαταρία φορτίζεται.

Σημείωση: Όταν ενεργοποιούνται τα ασύρματα ακουστικά P7 Wireless, η ενδεικτική λυχνία υποδεικνύει αρχικά τη στάθμη φόρτισης της μπαταρίας. Το πράσινο χρώμα σημαίνει ότι η στάθμη φόρτισης της μπαταρίας είναι υψηλότερη από 30%. Το κίτρινο χρώμα σημαίνει ότι η στάθμη φόρτισης της μπαταρίας είναι μεταξύ 30% και 10%. Το κόκκινο χρώμα σημαίνει ότι η στάθμη φόρτισης της μπαταρίας είναι χαμηλότερη από 10%. Αν η ενδεικτική λυχνία αναβοσβήνει με κόκκινο χρώμα, η στάθμη φόρτισης της μπαταρίας είναι πολύ χαμηλή για να λειτουργήσουν τα ασύρματα ακουστικά P7 Wireless.

Σημειώστε ότι όταν η λυχνία LED αναβοσβήνει με κόκκινο χρώμα, τα ασύρματα ακουστικά P7 Wireless δεν ενεργοποιούνται.

Για να φορτίσετε τα ασύρματα ακουστικά P7 Wireless, ακολουθήστε τα βήματα που περιγράφονται παρακάτω.

Με χρήση του παρεχόμενου καλωδίου φόρτισης USB, συνδέστε τα ακουστικά σε μια ρευματοφόρο υποδοχή USB: μια υποδοχή USB υπολογιστή, έναν φορτιστή USB πρίζας ρεύματος ή έναν φορτιστή αυτοκινήτου.

Κατά τη φόρτιση, η ενδεικτική λυχνία αναβοσβήνει με πράσινο χρώμα. Καθώς η στάθμη φόρτισης αυξάνεται, το χρονικό διάστημα ανάμματος όταν αναβοσβήνει η λυχνία γίνεται μεγαλύτερο. Όταν φορτιστεί πλήρως η μπαταρία, η ενδεικτική λυχνία παραμένει αναμμένη με πράσινο χρώμα.

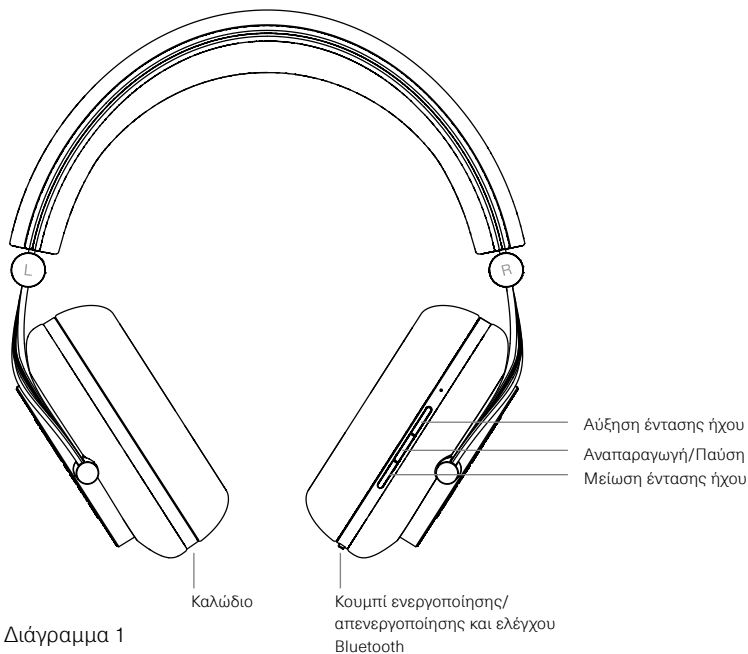

Διάγραμμα 1
Κύρια χαρακτηριστικά

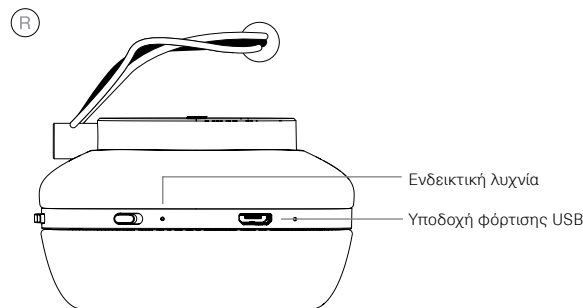

Διάγραμμα 2
Πίσω όψη ακουστικών – υποδοχή φόρτισης USB

4. Ενεργοποίηση και απενεργοποίηση

Για να ενεργοποιήσετε τα ασύρματα ακουστικά P7 Wireless, σύρετε το κουμπί λειτουργίας προς τα δεξιά και κρατήστε το εκεί για 1 δευτερόλεπτο. Για να τα απενεργοποιήσετε, σύρετε το κουμπί λειτουργίας προς τα δεξιά και κρατήστε το εκεί για 2 δευτερόλεπτα. Τα ασύρματα ακουστικά P7 Wireless θα παρέχουν μια ηχητική ειδοποίηση καθώς ενεργοποιούνται ή απενεργοποιούνται.

Σημείωση: Αν τα ασύρματα ακουστικά P7 Wireless μείνουν ενεργοποιημένα αλλά ανενεργά για περισσότερα από 10 λεπτά, απενεργοποιούνται αυτόματα για να εξοικονομηθεί η ενέργεια της μπαταρίας. Μπορούν να επανενεργοποιηθούν σύροντας το κουμπί λειτουργίας προς τα δεξιά.



Διάγραμμα 3
Προσδιορισμός αριστερού και δεξιού ακουστικού

5. Πώς να φορέσετε τα ασύρματα ακουστικά P7 Wireless

Η σωστή χρήση των ακουστικών διασφαλίζει ότι η απόδοσή τους θα φτάσει το μέγιστο δυνατό. Αρχικά, προσδιορίστε ποιο είναι το αριστερό και ποιο το δεξί ακουστικό. Υπάρχουν ανάγλυφα σύμβολα που προσδιορίζουν ποιο είναι το αριστερό και ποιο το δεξί ακουστικό στη μεταλλική άρθρωση κάτω από το τμήμα κεφαλής.

Αυτό απεικονίζεται στο Διάγραμμα 3.

Ξεδιπλώστε τα ακουστικά και φορέστε τα, ρυθμίζοντας το τμήμα κεφαλής έτσι ώστε κάθε ακουστικό να εφαρμόζει βολικά στο αντίστοιχο αυτί.

Αυτό απεικονίζεται στο Διάγραμμα 4.

Συνιστούμε να διπλώνετε τα ακουστικά και να τα επιστρέψετε στο σακουλάκι τους όταν δεν τα χρησιμοποιείτε.

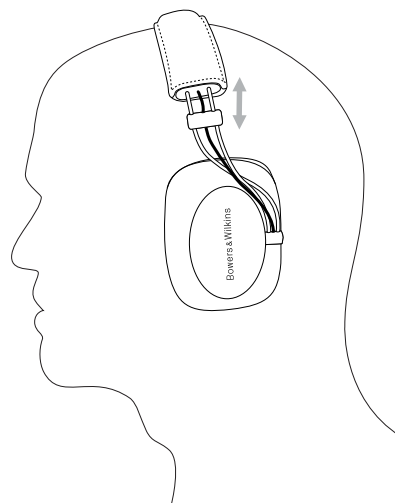

Διάγραμμα 4
Ρύθμιση των ακουστικών

6. Σύζευξη των ασύρματων ακουστικών P7 Wireless μέσω Bluetooth

Για να συνδέσετε τα ασύρματα ακουστικά P7 Wireless με μια συσκευή ήχου που υποστηρίζει Bluetooth, πρέπει πρώτα να «συζευχθούν» με τη συσκευή. Αφού συζευχθούν, η συσκευή Bluetooth και τα ασύρματα ακουστικά P7 Wireless απομνημονεύουν το ένα το άλλο και μπορούν να συνδεθούν όταν βρίσκονται εντός εμβελείας.

Τα ασύρματα ακουστικά P7 Wireless μπορούν να απομνημονεύσουν έως και οκτώ συζευγμένες συσκευές Bluetooth. Η πρώτη συζευγμένη συσκευή ορίζεται αυτόματα ως «κύρια» συσκευή. Οι πρόσθετες συσκευές ορίζονται ως «δευτερεύουσες» συσκευές.

Η κύρια συσκευή συνδέεται αυτόματα όταν τα ασύρματα ακουστικά P7 Wireless είναι ενεργοποιημένα και βρίσκονται εντός εμβελείας. Οι δευτερεύουσες συσκευές δεν συνδέονται αυτόματα όταν βρίσκονται εντός εμβελείας, αλλά πρέπει να συνδεθούν χρησιμοποιώντας το μενού ρυθμίσεων Bluetooth τους.

Οποιαδήποτε στιγμή πατηθεί το κουμπί Bluetooth, τα ασύρματα ακουστικά P7 Wireless συνδέονται εξαναγκαστικά με την κύρια συσκευή, αν βρίσκεται εντός εμβελείας.

Μπορούν να συνδεθούν δύο συσκευές ταυτόχρονα με τα ασύρματα ακουστικά P7 Wireless, ωστόσο, θα αναπαράγεται ήχος μόνο από μία συσκευή κάθε φορά.

Για να συζεύξετε μια συσκευή Bluetooth με τα ασύρματα ακουστικά P7 Wireless, ακολουθήστε τα βήματα που περιγράφονται παρακάτω.

Με τα ασύρματα ακουστικά P7 Wireless ενεργοποιημένα, κρατήστε πατημένο το κουμπί Bluetooth για 2 δευτερόλεπτα. Η ενδεικτική λυχνία αναβοσβήνει με μπλε χρώμα και τα ασύρματα ακουστικά P7 Wireless παρέχουν μια ηχητική ειδοποίηση καθώς εισέρχονται στον τρόπο λειτουργίας σύζευξης.

Σημείωση: Αν δεν συζευχθεί καμία συσκευή μέσα σε 5 λεπτά, τα ασύρματα ακουστικά P7 Wireless εξέρχονται αυτόματα από τον τρόπο λειτουργίας σύζευξης Bluetooth.

Ανοίξτε τις ρυθμίσεις Bluetooth στη συσκευή πηγής και διασφαλίστε ότι το Bluetooth είναι ενεργοποιημένο. Μόλις εντοπιστεί, το «P7 Wireless Bowers & Wilkins» εμφανίζεται ως διαθέσιμη συσκευή Bluetooth. Επιλέξτε το «P7 Wireless Bowers & Wilkins» και κλείστε τις ρυθμίσεις Bluetooth.

Η ενδεικτική λυχνία Bluetooth των ασύρματων ακουστικών P7 Wireless αναβοσβήνει συνεχώς ενόσω η σύζευξη βρίσκεται σε εξέλιξη, ενώ επίσης παρέχεται μια ηχητική ειδοποίηση όταν γίνεται σύζευξη.

Σημείωση: Αν η συσκευή πηγής ήχου Bluetooth δεν υποστηρίζει «απλή» σύζευξη και ζητήσει έναν τετραψήφιο κωδικό, εισαγάγετε τον κωδικό «0000».

Αφού πραγματοποιηθεί σύνδεση, διασφαλίστε ότι τα ασύρματα ακουστικά P7 Wireless είναι επιλεγμένα ως έξοδος ηχείου για τη συσκευή πηγής Bluetooth. Στη συνέχεια, ακούγεται ήχος μέσω των ασύρματων ακουστικών P7 Wireless.

Σημείωση: Αν αποτύχει η σύζευξη, η ενδεικτική λυχνία αναβοσβήνει κάθε 2 δευτερόλεπτα. Οι πιο συνηθείς λόγοι αποτυχίας της σύζευξης είναι οι παρεμβολές στο σήμα και η απόσταση ανάμεσα στις δύο συσκευές. Είναι καλή πρακτική να έχετε τις δύο συσκευές σχετικά κοντά μεταξύ τους όταν πραγματοποιείτε σύζευξη.

Για να αποσυνδέσετε μια συσκευή πηγής Bluetooth από τα ασύρματα ακουστικά P7 Wireless, πατήστε γρήγορα δύο φορές το κουμπί Bluetooth. Με αυτόν τον τρόπο αποσυνδέονται όλες οι συνδεδεμένες συσκευές Bluetooth. Τα ασύρματα ακουστικά P7 Wireless παρέχουν μια ηχητική ειδοποίηση όταν διακόπτεται η σύνδεση Bluetooth.

Η μνήμη συζευγμένων συσκευών των ασύρματων ακουστικών P7 Wireless μπορεί να απαλειφθεί κρατώντας πατημένα τα κουμπιά μείωσης έντασης και Bluetooth για 2 δευτερόλεπτα. Η ενδεικτική λυχνία αναβοσβήνει και τα ασύρματα ακουστικά P7 Wireless επανεκκινούνται αφού απαλειφθεί η μνήμη τους.

7. Έλεγχος του ήχου Bluetooth

Τα κουμπιά αναπαραγωγής/παύσης, αύξησης έντασης και μείωσης έντασης των ασύρματων ακουστικών P7 Wireless μπορούν να χρησιμοποιηθούν για τον έλεγχο του ήχου Bluetooth:

Σημείωση: Τα κουμπιά δεν λειτουργούν όταν τα ασύρματα ακουστικά P7 Wireless χρησιμοποιούνται σε παθητικό τρόπο λειτουργίας με ενσύρματη σύνδεση.

Για να αυξήσετε την ένταση, κρατήστε πατημένο το κουμπί αύξησης έντασης.

Για να μειώσετε την ένταση, κρατήστε πατημένο το κουμπί μείωσης έντασης.

Για να αναπαράγετε ήχο, πατήστε και αφήστε το κουμπί αναπαραγωγής/παύσης.

Για παύση του ήχου, πατήστε και αφήστε το κουμπί αναπαραγωγής/παύσης.

Για να επιλέξετε το επόμενο κομμάτι, πατήστε γρήγορα δύο φορές το κουμπί αναπαραγωγής/παύσης.

Για να επιλέξετε το προηγούμενο κομμάτι, πατήστε γρήγορα τρεις φορές το κουμπί αναπαραγωγής/παύσης.

8. Χρήση κινητού τηλεφώνου με τα ασύρματα ακουστικά P7 Wireless

Για να απαντήσετε σε μια κλήση, πατήστε και αφήστε το κουμπί αναπαραγωγής/παύσης.

Για να απορρίψετε μια κλήση, πατήστε το κουμπί αναπαραγωγής/παύσης για 2 δευτερόλεπτα.

Για να τερματίσετε μια κλήση, πατήστε και αφήστε το κουμπί αναπαραγωγής/παύσης.

Ενώ βρίσκεται σε εξέλιξη μια τηλεφωνική κλήση, η ροή Bluetooth που αναπαράγεται εισέρχεται σε κατάσταση παύσης. Συνεχίζεται όταν τερματίζεται η κλήση.

9. Ενσύρματη σύνδεση των ασύρματων ακουστικών P7 Wireless

Εκτός από την ασύρματη λειτουργία, τα ασύρματα ακουστικά P7 Wireless μπορούν να συνδεθούν σε μια πηγή μουσικής χρησιμοποιώντας το παρεχόμενο καλώδιο γενικής χρήσης. Η σύνδεση μέσω καλωδίου είναι χρήσιμη αν η στάθμη της μπαταρίας είναι χαμηλή ή αν τα ασύρματα ακουστικά P7 Wireless πρόκειται να χρησιμοποιηθούν με μια συσκευή πηγής ήχου που δεν υποστηρίζει Bluetooth.

Για να συνδέσετε το παρεχόμενο καλώδιο στα ασύρματα ακουστικά P7 Wireless, προχωρήστε όπως περιγράφεται στα επόμενα βήματα και απεικονίζεται στο Διάγραμμα 5.

Απομακρύνετε προσεκτικά το μαξιλαράκι από το κυρίως σώμα του αριστερού ακουστικού. Το μαξιλαράκι συγκρατείται μαγνητικά και αποσπάται εύκολα.

Πιάστε το ένα άκρο του καλωδίου σύνδεσης και εισαγάγετέ το προσεκτικά στην υποδοχή κάτω από το μαξιλαράκι. Τοποθετήστε το καλώδιο όπως απεικονίζεται στο Διάγραμμα 5.

Επανατοποθετήστε το μαξιλαράκι.

Το καλώδιο γενικής χρήσης πρέπει να αποσυνδεθεί για να ενεργοποιηθούν και να συνδεθούν μέσω Bluetooth τα ασύρματα ακουστικά P7 Wireless, ωστόσο, η μπαταρία τους μπορεί να φορτιστεί ενώ είναι συνδεδεμένο το καλώδιο γενικής χρήσης.

Σημείωση: Η σύνδεση του καλωδίου γενικής χρήσης απενεργοποιεί αυτόματα τα στοιχεία Bluetooth και τροφοδοσίας των ασύρματων ακουστικών P7 Wireless. Ωστόσο, τα ασύρματα ακουστικά P7 Wireless δεν ενεργοποιούνται αυτόματα όταν αποσυνδέεται το καλώδιο γενικής χρήσης.

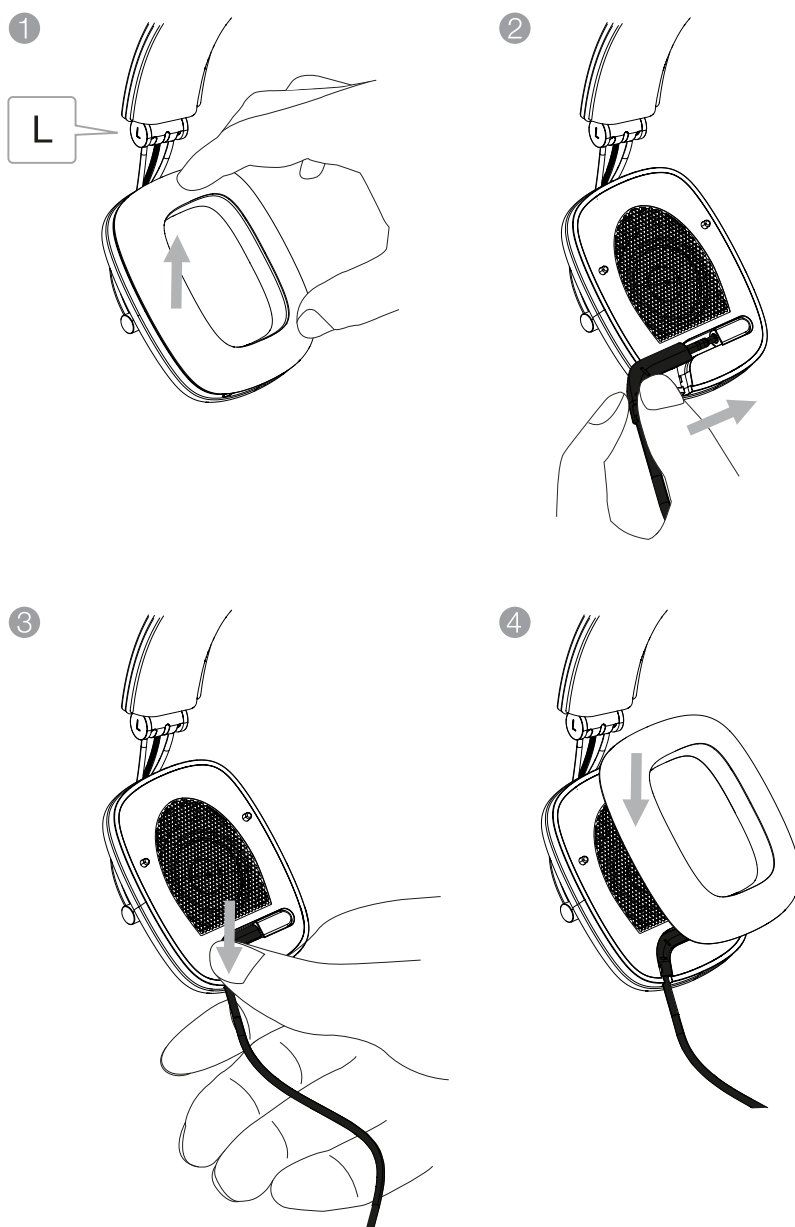

Διάγραμμα 5
Σύνδεση του καλωδίου ήχου

10. Επανεκκίνηση

Για να εκτελέσετε μια επανεκκίνηση, χρησιμοποιήστε έναν ισιωμένο συνδετήρα για να κρατήσετε πατημένο το κουμπί επανεκκίνησης για δύο δευτερόλεπτα, όπως απεικονίζεται στο Διάγραμμα 6. Τα ακουστικά απενεργοποιούνται. Πατήστε το κουμπί λειτουργίας και η επανεκκίνηση έχει ολοκληρωθεί.

Σημείωση: Η εκτέλεση μιας επανεκκίνησης δεν απαλείφει τη μνήμη συζευγμένων συσκευών.

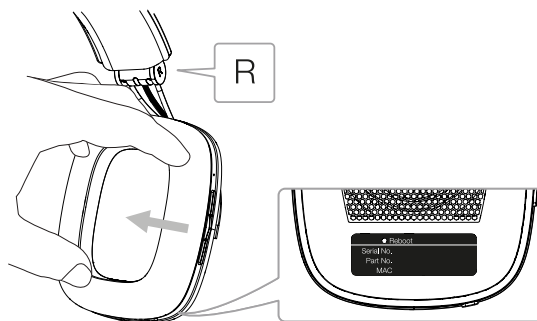

Διάγραμμα 6
Επανεκκίνηση

11. Πώς να καθαρίσετε τα ασύρματα ακουστικά P7 Wireless

Καθαρίστε τα ασύρματα ακουστικά P7 Wireless χρησιμοποιώντας ένα υγρό πανί για να σκουπίσετε απαλά το δέρμα μέχρι να το καθαρίσετε. Μην τρίβετε το πανί στο δέρμα. Μη χρησιμοποιείτε απορρυπαντικά καθαρισμού ή βερνίκι δέρματος, καθώς ενδέχεται να προκληθεί ζημιά στο προϊόν.

Προδιαγραφές

Μοντέλο	Ασύρματα ακουστικά P7 Wireless
Περιγραφή	Ασύρματα ακουστικά
Τεχνικά χαρακτηριστικά	Κώνος με μόνωση από νάλον Πηνίο CCAW Μαξιλαράκια αυτιών διπλής κοιλότητας Αντικαταστήσιμα μαξιλαράκια ακουστικών Bluetooth έκδοση 4.1 Αναδιπλούμενη (αρθρωτή) σχεδίαση
Μονάδες οδήγησης	2 \varnothing 40 mm (1,6 in) πλήρους εύρους
Εύρος συχνοτήτων	10 Hz – 20 kHz
Σύνθετη αντίσταση	22 ohm (παθητική)
Παραμόρφωση (THD)	<0,3% (1 KHz/10 mW)
Ευαισθησία	111 dB/V στο 1 kHz
Είσοδοι	Στερεοφωνικό βύσμα 3,5 mm (TRS 3 πόλων, μη ισορ. στερεοφ. προδιαγρ.) Micro USB 2.0 (φόρτιση μπαταριών, σέρβις και ενημέρωση FW) 2 μικρόφωνα με υποστήριξη αλγορίθμου CVC2
Μήκος καλωδίου	1,2 m
Bluetooth Codec	aptX (τυπικός χρόνος αναμονής) AAC SBC
Καθαρό βάρος	325 g

Поздравляем Вас с приобретением беспроводных наушников Bowers & Wilkins P7 Wireless!

Спасибо за то, что вы выбрали Bowers & Wilkins. Наш основатель, Джон Бауэрс, верил в то, что творческий подход в проектировании, новаторская конструкция и передовые технологии смогут открыть людям путь к подлинному звучанию в доме. Мы продолжаем разделять его веру, и она вдохновляет нас при проектировании всех новых продуктов.

Беспроводные P7 Wireless – это высококачественные закрытые наушники, которые обеспечивают наивысшее возможное качество звучания вместе с удобствами беспроводной работы, основанной на последних аудио стандартах Bluetooth. В этой инструкции сообщается все, что вам необходимо для полного раскрытия потенциальных возможностей беспроводных наушников P7 Wireless.

P7 Wireless можно использовать как в беспроводном режиме, для воспроизведения потоковой музыки с вашего смартфона, планшета или компьютера с использованием технологии Bluetooth, так и обычном «пассивном» режиме – с подключением по кабелю к подходящему гнезду для наушников. Беспроводные наушники P7 Wireless можно также использовать как гарнитуру для телефона.

Для работы в беспроводном режиме P7 Wireless имеют внутри встроенный аккумулятор. Будучи полностью заряженным, он обеспечит до 17 часов работы при среднем уровне громкости. Когда беспроводные наушники P7 Wireless подсоединены кабелем, энергия аккумулятора не расходуется.

1. Содержимое упаковки беспроводных наушников P7 Wireless

- i. Беспроводные наушники P7 Wireless
- ii. Кабель для зарядки с USB разъемами
- iii. Универсальный кабель
- iv. Кожаная сумочка
- i. Комплект документации

Информация о защите окружающей среды

Это изделие соответствует международным директивам, включая, но не ограничиваясь, директиву по ограничению использования опасных веществ (RoHS) в электрическом и электронном оборудовании, директиву по регистрации, оценке, получении разрешения и ограничению использования химических веществ (REACH), а также директиву об утилизации электрического и электронного оборудования (WEEE). Обратитесь в вашу местную организацию по утилизации отходов для информации о правильной утилизации или переработке данного изделия.

2. Знакомство с беспроводными наушниками P7 Wireless

Если включить беспроводные наушники P7 Wireless с помощью сдвижного переключателя Power, расположенного на правой чашке, то ими можно будет управлять по Bluetooth, задавая команды Play/Pause, Volume + и Volume - кнопками. Индикатор рядом с кнопкой Bluetooth показывает наличие Bluetooth соединения и степень заряда аккумулятора. Беспроводные наушники P7 Wireless выдают также хорошо слышимые звуковые сигналы в ответ на некоторые команды или события.

Примечание: звуковые сигналы можно включать и отключать, нажимая и отпуская одновременно кнопки 'Play/Pause' и '+':

Разъем USB для зарядки расположен на правой чашке наушников, вместе с крошечным отверстием для перезапуска под ней. Внизу левой чашки наушников находится разъем для универсального кабеля, который позволяет использовать беспроводные наушники P7 Wireless как обычные, пассивные. Подсоединение универсального кабеля описано в Разделе 9.

3. Зарядка аккумулятора беспроводных наушников P7 Wireless

Беспроводные наушники P7 Wireless поставляются с частично заряженным аккумулятором и их можно использовать сразу же, однако желательно полностью зарядить аккумулятор, прежде чем их первый раз слушать. Потребуется до 3 часов для полной зарядки P7 Wireless, однако их вполне можно начать слушать и в процессе зарядки.

Примечание: индикатор сначала отображает заряд наушников P7 Wireless при их включении. Зеленый цвет означает, что аккумулятор заряжен более чем на 30%. Желтый цвет означает, что заряд аккумулятора составляет от 30% до 10%. Красный цвет означает, что заряд аккумулятора составляет менее 10%. Если красный индикатор мигает, значит заряд аккумулятора слишком мал для работы беспроводных наушников P7 Wireless.

Примечание: Если LED светодиод мигает красным цветом, беспроводные наушники P7 Wireless просто не включатся.

Для того чтобы зарядить беспроводные наушники P7 Wireless, следуйте процедуре, описанной ниже.

Используя прилагаемый USB кабель, подсоедините наушники к активному USB разъему; либо к компьютерному порту USB, либо к адаптеру для зарядки USB устройств от сети или от автомобильного прикуривателя.

В ходе зарядки индикатор будет мигать зеленым цветом. По мере зарядки период его мигания будет все больше. При полной зарядке индикатор будет постоянно светиться зеленым.

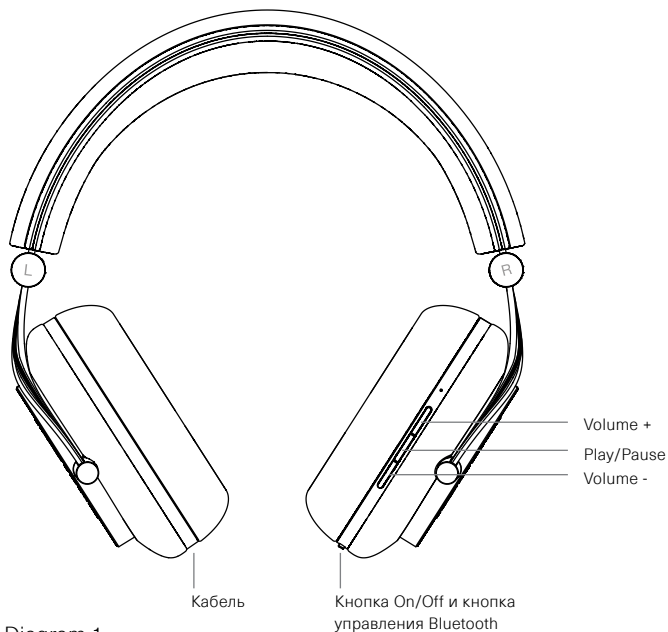

Diagram 1
Основные функции

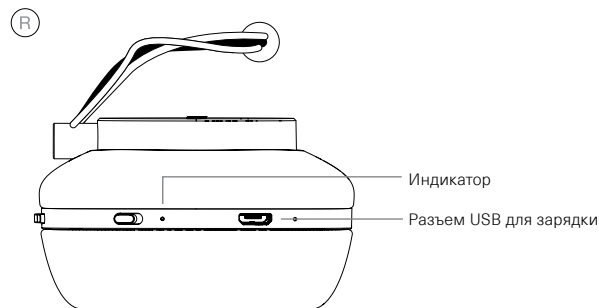

Diagram 2
Вид наушников сзади – Разъем USB для зарядки

4. Включение и выключение наушников

Для включения P7 Wireless сдвиньте ползунковый выключатель вправо и удержите на 1 секунду. Для выключения сдвиньте этот выключатель влево и удержите на 2 секунды. P7 Wireless реагируют слышимым звуком на включение или выключение.

Примечание: Если беспроводные наушники P7 Wireless оставить включенными, но никакой активности не проявлять в течение 10 минут, тогда они автоматически выключатся для экономии энергии аккумулятора. Их можно будет «разбудить» сдвижным выключателем.



Diagram 3
Идентификация левого и правого наушников

5. Использование ваших беспроводных наушников P7 Wireless

Правильное использование наушников поможет добиться от них максимально возможного качества звучания. Для начала, определите, где левый и где правый наушник. Соответствующие надписи выгравированы на металлических бобышках под оголовьем.

Это показано на Diagram 3.

Теперь разложите наушники и наденьте их на голову, отрегулировав длину оголовья так, чтобы каждая из чашек наушников (амбушуров) расположилась комфортно для вашего уха.

Это показано на Diagram 4.

Рекомендуется складывать наушники и укладывать их обратно в сумочку, когда вы их не используете.

6. Сопряжение беспроводных наушников P7 Wireless с Bluetooth устройствами

Чтобы соединить беспроводные наушники P7 Wireless с Bluetooth совместимым аудио устройством, их нужно сначала «сопрячь» с ним ("paired"). После сопряжения Bluetooth устройство и P7 Wireless будут «помнить» друг о друге и смогут соединяться, будучи в зоне связи.

Беспроводные наушники P7 Wireless могут запомнить до восьми сопряженных Bluetooth устройств. Первое по порядку сопряженное устройство будет обозначено как «первичное», дополнительные – как «вторичные» устройства.

Первичное устройство будет автоматически соединяться с беспроводными наушниками P7 Wireless при их включении и нахождении в зоне связи. Вторичные устройства не будут соединяться автоматически при нахождении в зоне связи, но должны быть соединенными через их Bluetooth настройки. Когда подсоединится еще одно вторичное устройство, соединение любых других вторичных устройств будет завершено.

В любой момент нажатие на кнопку Bluetooth заставит беспроводные наушники P7 Wireless подсоединиться к первичному устройству, если оно находится в зоне связи.

Можно подсоединить к P7 Wireless сразу два сопряженных устройства, однако в каждый момент времени можно будет слушать аудио только с одного из устройств.

Для сопряжения Bluetooth устройства с беспроводными наушниками P7 Wireless следуйте шагам, описанным ниже.

При включенных P7 Wireless, нажмите и удержите кнопку Bluetooth в течение 2 секунд. Индикатор мигает синим цветом и наушники P7 Wireless выдадут звуковой сигнал, когда войдут в режим сопряжения.

Примечание: Беспроводные наушники P7 Wireless автоматически выйдут из режима Bluetooth сопряжения, если в течение 5 минут не удастся сопрячь их ни с одним устройством.

Откройте настройки Bluetooth на устройстве – источнике и убедитесь, что Bluetooth активирован. После обнаружения, Bowers & Wilkins P7 Wireless появится в меню как доступное устройство Bluetooth. Выберите P7 Wireless Bowers & Wilkins и закройте настройки Bluetooth.

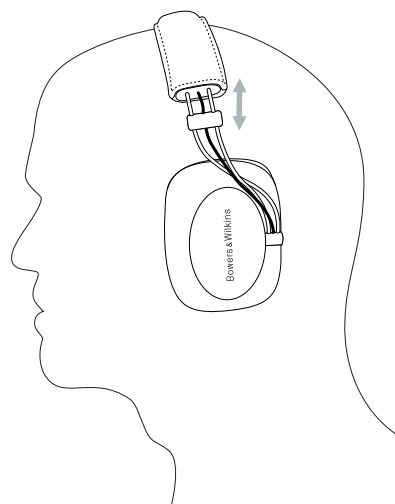

Diagram 4
Регулировка чашек наушников

Индикатор Bluetooth на P7 Wireless будет непрерывно мигать в ходе сопряжения и выдаст звуковой сигнал, когда сопряжение будет установлено.

Примечание: Если ваш Bluetooth аудио источник не поддерживает «простой» режим сопряжения и требует 4-разрядный пароль, введите '0000'.

После того как соединение установлено, убедитесь, что P7 Wireless выбран в качестве выходной акустической системы для Bluetooth источника. Теперь можно будет слушать звук через беспроводные наушники P7 Wireless.

Примечание: Если сопряжение не будет установлено, индикатор будет вспыхивать каждые 2 секунды. Наиболее частая причина неудачи – помехи для радиосигналов и слишком большое расстояние между двумя устройствами. Рекомендуется во время сопряжения располагать два устройства относительно близко друг к другу.

Чтобы отсоединить Bluetooth устройство-источник от P7 Wireless, нажмите дважды быстро на кнопку Bluetooth. Это разорвет соединения со всеми подключенными Bluetooth устройствами. P7 Wireless выдаст также звуковой сигнал, когда Bluetooth устройство будет отсоединено.

Память сопряженных с P7 Wireless устройств можно очистить, нажав и удержав одновременно кнопки Volume и Bluetooth в течение 2 секунд. Индикатор Bluetooth мигнет и P7 Wireless перезапустится после очистки памяти.

7. Управление воспроизведением аудио по Bluetooth

Для управления воспроизведением аудио по Bluetooth можно использовать кнопки Play/Pause, Volume + и Volume – расположенные на наушниках P7 Wireless.

Примечание: Эти кнопки не работают, когда P7 Wireless используются в пассивном режиме с кабельным соединением.

Чтобы увеличить громкость, нажмите и удержите кнопку Vol +.

Чтобы уменьшить громкость, нажмите и удержите кнопку Vol –.

Для запуска воспроизведения аудио нажмите и отпустите кнопку Play/ Pause.

Для паузы в воспроизведении аудио нажмите и отпустите кнопку Play/ Pause.

Для перехода к следующему треку быстро нажмите дважды на кнопку Play/Pause.

Для возврата к предыдущему треку нажимайте быстро трижды на кнопку Play/Pause.

8. Использование мобильного телефона с вашими беспроводными наушниками P7 Wireless.

Для ответа на звонок нажмите и отпустите кнопку Play/Pause.

Для отказа от ответа на звонок нажимайте кнопку Play/Pause в течение 2 секунд.

Для завершения разговора нажмите и отпустите кнопку Play/Pause.

Потоковое воспроизведение музыки по Bluetooth во время телефонного звонка будет прервано. Оно возобновится после завершения разговора.

9. Подсоединение ваших беспроводных наушников P7 Wireless кабелем

Кроме работы в беспроводном режиме P7 Wireless можно подсоединить к источнику музыки, используя прилагаемый универсальный кабель. Кабельное соединение полезно, когда аккумулятор разряжен, или когда беспроводные наушники P7 Wireless будут использоваться вместе с источником, не оснащенным Bluetooth.

Для подсоединения прилагаемого кабеля к вашим беспроводным наушникам P7 Wireless следуйте описанным ниже шагам, как показано на Diagram 5.

Разложите наушники и снимите левую крышку амбушюра, аккуратно потянув ее от корпуса наушников. Крышка держится на магнитах, и ее можно снять, приложив небольшое усилие. Под ней вы обнаружите место для подсоединения кабеля и гнездо для разъема.

Возьмите один конец соединительного кабеля и аккуратно вставьте его в гнездо под крышкой амбушюра. Вдавите кабель в канал, предусмотренный для него, как показано на Diagram 5.

Установите на место крышку амбушюра.

Универсальный кабель должен быть отсоединен от P7 Wireless для их включения и подсоединения по Bluetooth, однако аккумулятор может подзарядиться и при подсоединенном универсальном кабеле.

Примечание: Подсоединение универсального кабеля автоматически отключает Bluetooth и активные элементы внутри P7 Wireless. Однако при отключении универсального кабеля беспроводные наушники P7 Wireless не включаются сами автоматически.

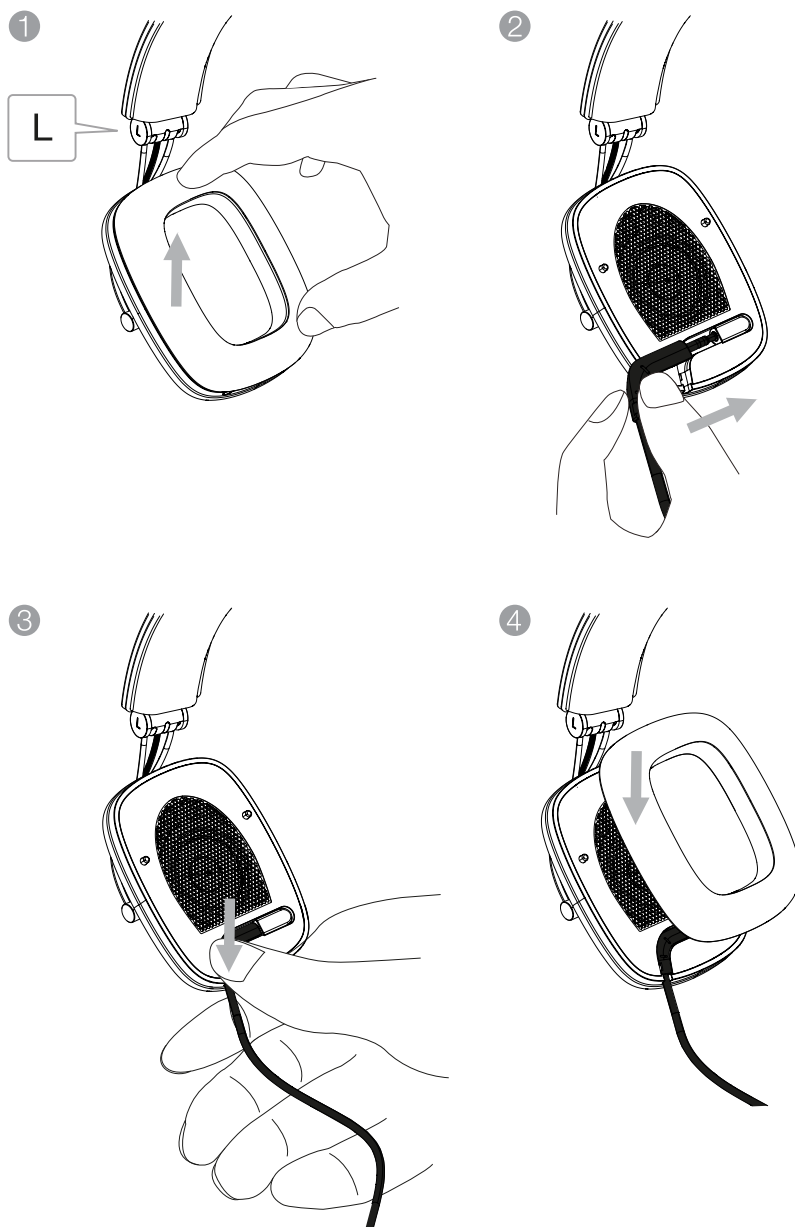

Diagram 5
Подсоединение аудио кабеля

10. Перезапуск – Reboot

Для перезапуска используйте разогнутую скрепку, чтобы нажать на кнопку Reboot и удерживать ее в течение 2 секунд, как показано на Diagram 6. После того как наушники выключатся, нажмите кнопку Power и перезагрузка будет завершена.

Примечание: перезапуск не стирает информацию о сопряженных устройствах из памяти.

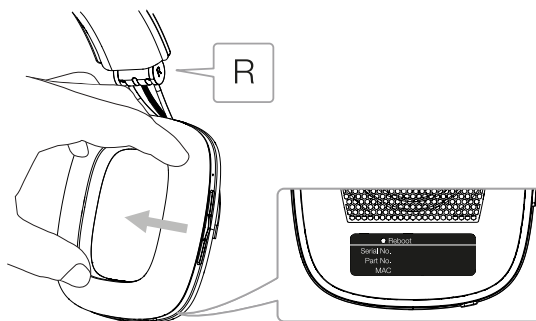

Diagram 6
Перезапуск – Reboot

11. Очистка ваших беспроводных наушников P7 Wireless

Протирайте поверхность беспроводных наушников P7 Wireless чистой влажной тканью и прикасайтесь к коже, пока она не очистится, но не трите кожу тканью. Не используйте чистящие средства или полироль для кожи, т.к. это может повредить изделие.

Технические характеристики

Модель	P7 Wireless
Описание	Беспроводные наушники
Достоинства	Нейлоновая демпфирующая диафрагма Звуковая катушка CCAW (алюминиевый провод с медным покрытием) Двойные полости в ушных накладках Сменные ушные накладки Bluetooth v4.1 Складная конструкция
Динамики	2x 40 мм (1.6 in) полнодиапазонные
Диапазон частот	10Гц – 20 кГц
Импеданс	22 Ом (в пассивном режиме)
Искажения (THD)	<0.3% (1 кГц /10 мВт)
Чувствительность	111 дБ/В на 1 кГц
Входы	3.5 мм стерео мини-джек (TRS 3-контактный небалансный стерео) Micro USB 2.0 (зарядка аккумулятора, сервис, обновление ПО) Два микрофона, с поддержкой алгоритма CVC2
Длина кабеля	1.2 м
Bluetooth кодек	aptX (со стандартной задержкой) AAC SBC
Вес	325 г

Vítejte u Bowers & Wilkins se sluchátky P7 Wireless

Děkujeme Vám, že jste si zvolili značku Bowers & Wilkins. Když John Bowers zakládal naši firmu, věřil, že nápadité provedení, novátorský přístup a pokročilé technologie jsou klíčem otevírajícím dveře kvalitní reprodukci. Touto filozofií se dodnes inspirujeme, kdykoli tvoříme nový produkt.

P7 Wireless jsou špičková sluchátka překrývající celá uši, která umožňují poslouchat zvuk ve vysoké kvalitě a zároveň si užívat komfort bez kabelu, díky bezdrátové technologii, založené na posledních Bluetooth standardech. Tento manuál vám poskytne všechny informace potřebné k tomu, abyste ze sluchátek P7 Wireless vytěžili maximum.

P7 Wireless lze využít jak v bezdrátovém režimu, pro přehrávání hudby streamované pomocí bezdrátové technologie Bluetooth z vašeho mobilního telefonu, tabletu či počítače, tak v pasivním režimu pro klasické připojení kabelem do patřičného sluchátkového výstupu. Sluchátka P7 Wireless mohou být také používána pro bezdrátové telefonování.

Kvůli bezdrátovému provozu jsou P7 Wireless vybavena dobíjecím akumulátorem. Při plném dobití poskytne tento akumulátor až 17 hodin provozu za obvyklé úrovně hlasitosti. Při zapojení sluchátek P7 Wireless pomocí kabelu (pasivní režim) není energie z akumulátoru čerpána.

1. Balení P7 Wireless obsahuje

- i. Bezdrátová sluchátka P7 Wireless
- ii. USB kabel pro nabíjení
- iii. Univerzální audio kabel
- iv. Kožené pouzdro
- v. Balíček dokumentů

Informace k životnímu prostředí

Tento produkt je konstruován s ohledem na nejen tyto mezinárodní předpisy – RoHS (Restriction of Hazardous Substances) jenž se týká omezení nebezpečných látek v elektrických a elektronických zařízeních, REACH (Registration, Evaluation, Authorisation and restriction of CHemicals), jenž se týká registrace, evaluace, autorizace a restrikce chemických látek a WEEE (Waste Electrical and Electronic Equipment), jenž se týká likvidací elektrického a elektronického zařízení. Více informací o tom, jak správně recyklovat nebo likvidovat tento výrobek, získáte od příslušného orgánu, který se zabývá likvidací odpadu.

2. Seznámení se sluchátký P7 Wireless

Po zapnutí posuvným přepínačem na pravém sluchátku může být reprodukce u P7 Wireless ovládána pomocí tlačítek Bluetooth, Play/Pause, Volume + a Volume – (hlasitost). Kontrolka u tlačítka Bluetooth potom ukazuje stav připojení a úroveň nabití akumulátoru. Sluchátka P7 Wireless také při některých povelích či akcích vydávají zvukové signály.

Poznámka: Zvuková upozornění je možné aktivovat či deaktivovat pomocí stisknutí a uvolnění tlačítek „play/pause“ a „volume +“ současně.

USB zdířka pro nabíjení je společně s tlačítkem pro restart (malý otvor pro špendlík či kancelářskou svorku) umístěna na pravém sluchátku. Pod snímatelným náušníkem levého sluchátka je terminál pro připojení klasického kabelu, jenž umožňuje používat sluchátka P7 Wireless v pasivním režimu. Připojení klasického kabelu je popsáno v části 9.

3. Nabíjení akumulátoru sluchátek P7 Wireless

Sluchátka P7 Wireless jsou expedována s částečně nabitým akumulátorem a lze je tedy hned používat. Nicméně přesto se před prvním použitím doporučuje plně akumulátor nabít. Nabíjení do plného stavu akumulátoru sice zabere zhruba 3 hodiny, nicméně sluchátka P7 Wireless lze používat i během dobíjení.

Poznámka: Jsou-li P7 Wireless zapnuta, zobrazuje stav nabití akumulátoru jednoduchým způsobem LED kontrolka. Zelená znamená, že akumulátor je nabit na více než 30%. Žlutá znamená nabití mezi 30% až 10%. Červená pak znamená nabití pod 10%, což je velmi nízký stav pro práci P7 Wireless a je třeba akumulátor nabít.

Poznámka: Pokud LED kontrolka jen červeně bliká, nepůjde P7 Wireless zapnout.

Pro nabíjení P7 Wireless postupujte podle níže uvedených instrukcí.

Pomocí dodávaného USB kabelu připojte sluchátka do napájeného USB terminálu – ať již se jedná o USB zdířku v počítači, AC adaptéru či automobilu.

Během dobíjení bude LED kontrolka blikat zeleně. Se zvyšujícím se dobitím budou periody blikání delší, až při plném dobití zůstane kontrola zeleně svítit stále.

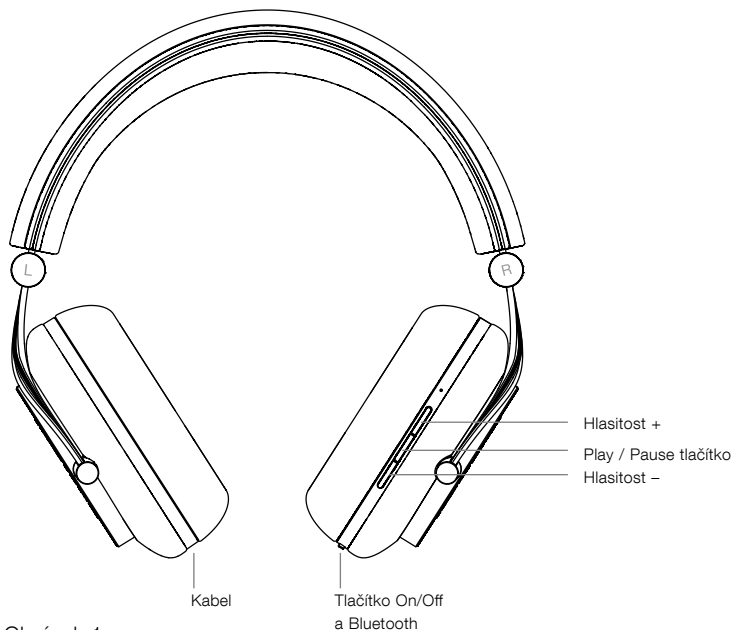

Obrázek 1
Hlavní funkce

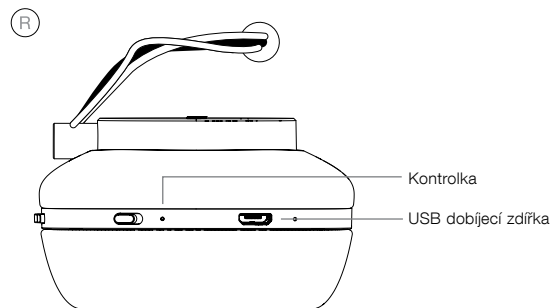

Obrázek 2
Pohled zespodu – USB zdířka pro dobíjení

4. Zapnutí a vypnutí (On/Off)

Pro zapnutí P7 Wireless podržte na 1 vteřinu posuvný přepínač posunutý doprava. Pro vypnutí jej podržte posunutý doprava 2 vteřiny. Po zapnutí či vypnutí vydají P7 Wireless slyšitelný signál.

Poznámka: Jsou-li sluchátka P7 Wireless ponechána zapnuta, ale po dobu 10 minut do nich nejde signál a není provedena žádná akce, automaticky se vypnou, aby se šetřilo nabití akumulátoru. Lze je pak opět zapnout posunutím přepínače směrem doprava.



Obrázek 3
Identifikace pravého a levého sluchátka

5. Nošení sluchátek P7 Wireless

Správné používání vašich sluchátek pomůže k plnému využití jejich zvukového potenciálu. Nejprve je třeba identifikovat, které sluchátko je levé a které pravé. Identifikační znaky jsou vyznačeny na kloubech sluchátek.

To je znázorněno na obrázku 3.

Nyní sluchátka rozložte a hlavový most upravte vysunutím tak, aby vám sluchátka seděla pohodlně přes celé uši.

To je znázorněno na obrázku 4.

Doporučujeme, abyste sluchátka po poslechu opět složili a skladovali je v jejich pouzdru.

6. Párování P7 Wireless s Bluetooth zařízením

Pro bezdrátové Bluetooth připojení je třeba nejprve P7 Wireless s Bluetooth zařízením „spárovat“. Po tomto spárování si jak audio zařízení, tak i sluchátka informace zapamatují a bude je možné připojit kdykoli budou v dosahu.

P7 Wireless si mohou pamatovat až osm spárovaných Bluetooth zařízení. První spárované zařízení je přitom bráno automaticky jako „primární“, zatímco další jsou jako „sekundární“.

Primární zařízení bude připojeno, když bude v dosahu a sluchátka P7 Wireless budou zapnuta. Sekundární zařízení nebudou připojována automaticky, když budou v dosahu, ale budou muset být připojena přes jejich Bluetooth nastavovací menu.

Pokaždé, když stisknete tlačítko Bluetooth, připojí se P7 Wireless k primárnímu zařízení, pokud je v dosahu.

Ke sluchátkům P7 Wireless lze připojit i dvě spárovaná zařízení najednou. Nicméně poslouchat lze samozřejmě jen jedno z nich.

Pro spárování Bluetooth zařízení se sluchátky P7 Wireless postupujte podle níže popsaných kroků.

Na zapnutých sluchátkách P7 Wireless držte po dvě vteřiny stisknuté tlačítko Bluetooth. Kontrolka začne blikat modře a ozve se signál oznamující párovací režim.

Poznámka: Pokud během 5ti minut nedorde ke spárování žádného zařízení, sluchátka P7 Wireless automaticky párovací režim opustí.

Na zdrojovém Bluetooth zařízení otevřete menu pro nastavení Bluetooth a ověřte, zda je Bluetooth zapnuto. V nabídce dostupných zařízení by se vám měl objevit Bowers & Wilkins P7. Zvolte je a zavřete nastavovací menu.

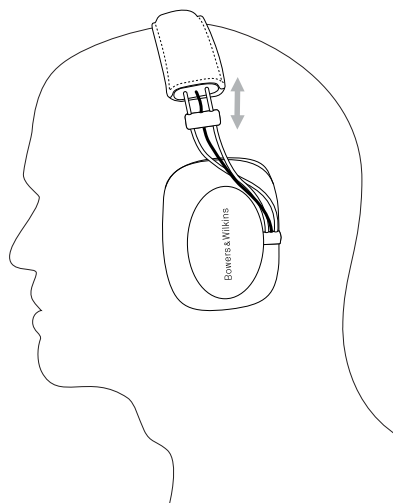

Obrázek 4
Doladění pozic náušníků

Bluetooth kontrolka na P7 Wireless bude během procesu párování neustále blikat a po dokončení spojení se ozve akustický signál.

Poznámka: Pokud vaše Bluetooth zařízení nepodporuje „jednoduché“ párování a vyžaduje čtyřmístný číselný kód, zvolte '0000'.

Je-li spojení navázáno, zkontrolujte, zda jsou u vašeho Bluetooth zařízení jako výstupní reproduktory zvolena P7 Wireless. Pak by měl být přes P7 Wireless slyšet přehrávaný zvuk.

Poznámka: Pokud párování selhalo, bude kontrolka blikat ve dvouvteřinových intervalech. Nejčastější příčinou špatného spárování jsou signálové interference (rušení) a velká vzdálenost mezi párovanými zařízeními. Při párování je proto dobré, aby obě párovaná zařízení byla co nejbližší u sebe.

Pro odpojení Bluetooth zdroje od P7 Wireless stiskněte dvakrát rychle za sebou tlačítko Bluetooth. Tím dojde k odpojení všech připojených Bluetooth zařízení. Odpojení oznámí sluchátka P7 Wireless akustickým signálem.

Paměť spárovaných zařízení lze u sluchátek P7 Wireless vymazat současným stisknutím a podržením tlačítek „Volume –“ a Bluetooth po dobu 2 vteřin. Kontrolka bude blikat a po dokončení procesu vymazávání paměti se P7 Wireless restartují.

7. Ovládání Bluetooth přehrávání

Ovládací prvky Play/Pause, Volume + a Volume – lze použít pro ovládání přehrávání z Bluetooth zařízení:

Poznámka: V pasivním režimu, kdy jsou sluchátka P7 Wireless připojena kabelem, nebudou tyto ovládací prvky funkční.

Pro zvýšení hlasitosti držte stisknuté tlačítko Vol +.

Pro snížení hlasitosti držte stisknuté tlačítko Vol –.

Pro spuštění přehrávání krátce stiskněte tlačítko Play/Pause.

Pro přerušení přehrávání krátce stiskněte tlačítko Play/Pause.

Pro volbu následující skladby dvakrát rychle po sobě stiskněte tlačítko Play/Pause.

Pro volbu předchozí skladby třikrát rychle po sobě stiskněte tlačítko Play/Pause.

8. Používání P7 Wireless s vaším mobilním telefonem

Pro přijetí hovoru stiskněte a uvolněte tlačítko Play/Pause.

Pro odmítnutí hovoru stiskněte na 2 vteřiny tlačítko Play/Pause.

Pro ukončení hovoru stiskněte a uvolněte tlačítko Play/Pause.

Zvuk streamovaný po Bluetooth bude během telefonování přerušeno. Po ukončení hovoru začne přehrávání od bodu, kde bylo přerušeno.

9. Kabelové připojení P7 Wireless

Mimo bezdrátového provozu mohou být P7 Wireless provozována také s kabelovým připojením, tedy jako klasická sluchátka. K tomu slouží dodávaný univerzální audio kabel. Kabelové připojení lze využít v případě, že dobíjecí akumulátor P7 Wireless je vybitý, nebo v případě, že chcete sluchátka připojit k zařízení, které není vybaveno technologií Bluetooth.

Pro zapojení kabelu ke sluchátkům P7 Wireless pokračujte dle níže popsaného postupu a podle obrázku 5.

Jemným tahem směrem od sluchátkové mušle sejměte pravý náušník. Náušník je uchycen magneticky a k jeho sejmutí není třeba velkého úsilí.

Vezměte jeden konec kabelu a opatrně jej vsuňte do zdířky pod náušníkem. Upravte kabel, jak je znázorněno na obrázku 5.

Znovu nasadte náušník

Chcete-li sluchátka P7 Wireless připojit po Bluetooth a zapnout do aktivního režimu, bude nutné od nich univerzální kabel zase odpojit. Nicméně i během poslechu přes kabel (tedy při zapojeném univerzálním audio kabelu) lze zároveň dobíjet akumulátor sluchátek pomocí USB.

Poznámka: Připojením univerzálního audio kabelu se automaticky vypne napájení aktivních Bluetooth částí sluchátek P7 Wireless. Nicméně po odpojení kabelu se sluchátka P7 Wireless automaticky nezapnou.

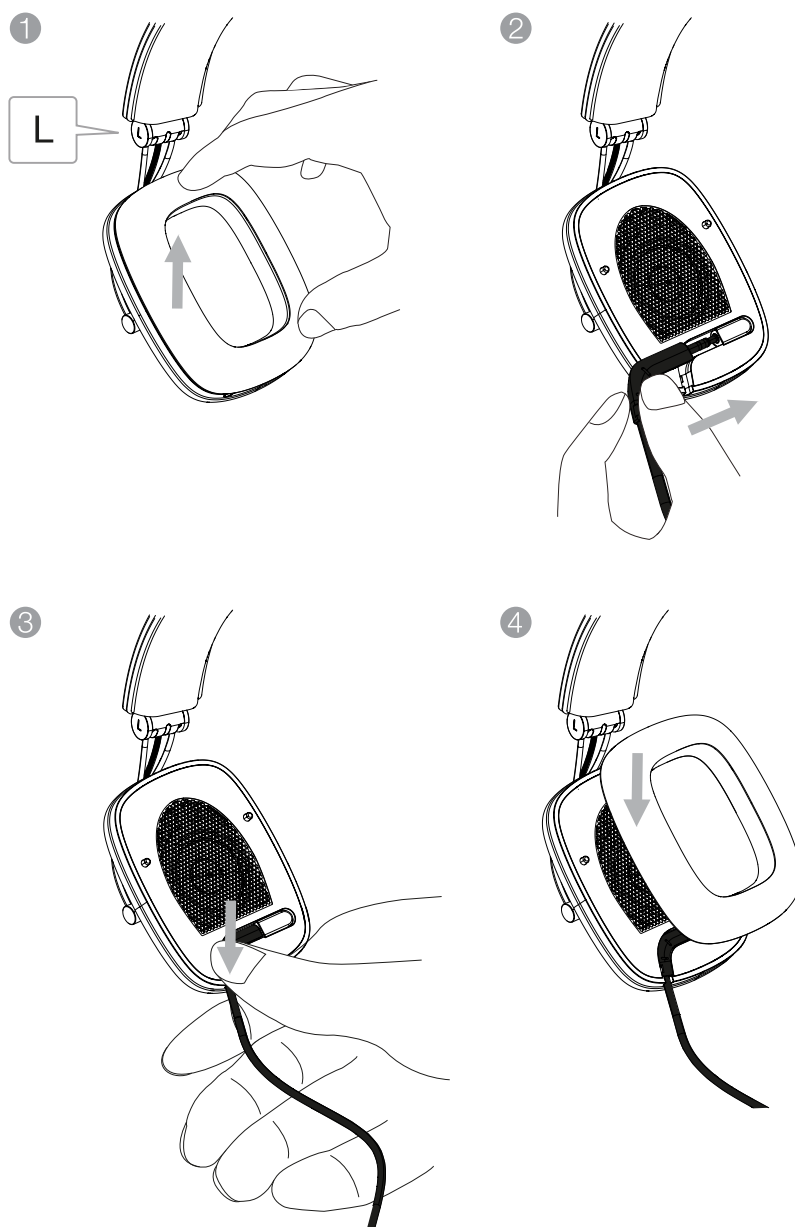

Obrázek 5
Připojení audio kabelu

10. Restart

Pro provedení restartu použijte tlačítko Reboot (viz. obrázek 6), které na dvě vteřiny stiskněte například například narovnanou kancelářskou sponkou. Jakmile se sluchátka se vypnou, zapněte je pomocí tlačítka Power a tím je restart dokončen.

Poznámka: Restart nevymaže paměť spárovaných Bluetooth zařízení.

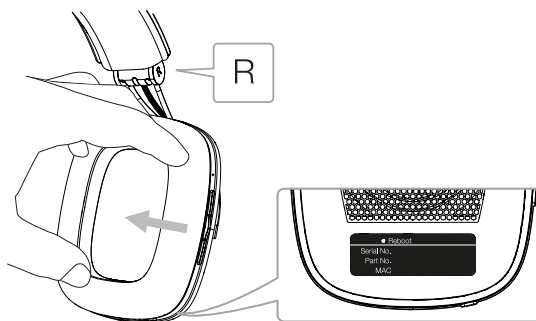

Obrázek 6
Tlačítko Reboot pro restartování

11. Čištění sluchátek P7 Wireless

Sluchátka P7 Wireless čistěte utěrkou z jemné látky, navlhčenou v teplé vodě. Utěrkou pak opatrně krátkými pohyby otírejte kožený povrch, dokud nebude čistý. Na utěrku netlačte a dávejte pozor, abyste kůži neodřeli. Nikdy nepoužívejte čisticí roztoky na alkoholové bázi ani leštidla na kůži, mohlo by dojít k poškození povrchu.

Specifikace

Model	P7 Wireless
Popis	Bezdrátová sluchátka
Technické přednosti	Membrána tlumená nylonovými vlákny CCA W cívky Náušníky se dvěma komorami Vyměnitelné náušníky Bluetooth v4.1 Skládací provedení (naplocho)
Měníče	2x 40mm širokopásmový
Frekvenční rozsah	10Hz – 20kHz
Impedance	22 ohm (pasivní režim)
Zkreslení (THD)	<0.3% (1KHz/10mW)
Citlivost	111dB/V na 1kHz
Vstupy	3.5mm stereo jack (TRS 3-pólový stereo nesymetrický) Micro USB 2.0 (dobíjení baterie, servis & FW aktualizace) 2x mikrofony podporující CVC2 algoritmus
Délka kabelu	1,2m
Bluetooth kodeky	aptX (standardní latence) AAC SBC
Hmotnost	325g

Üdvözli Önt a Bowers & Wilkins és a P7 Wireless fejhallgató

Köszönjük, hogy a Bowers & Wilkins-t választotta. Amikor John Bowers megalapította a társaságot, célja az volt, hogy az ötletes dizájn, innovatív megoldások és fejlett technológia révén tökéletesítse az otthoni hangzásvilág élményét. Ez az elképzelés mai napig a vállalat mozgatórugója, amely minden termékünk tervezését meghatározza.

A P7 Wireless egy kiváló minőségű, fület körbeölelő fejhallgató, mely a lehető legjobb hangminőséget nyújtja, a vezeték nélküliség kényelmével és a legújabb Bluetooth audió formátumokkal. Ez az útmutató minden olyan információval ellátja Önt, amire szükség lehet a P7 Wireless fejhallgató használatakor.

A P7 Wireless használható vezeték nélküli módban, mobiltelefonon, tableten vagy számítógépen tárolt zenék streameléséhez, Bluetooth technológia használatával, vagy használható "passzív" módban is, egy fülhallgató kimenethez illeszkedő kábel segítségével. A P7 Wireless használható telefonáláshoz is.

Vezeték nélküli használathoz a P7 Wireless újratölthető akkumulátorral rendelkezik. Ha az akku teljesen feltöltött, akkor átlagos hangerőszinten 17 órás lejátszásra képes. A P7 Wireless vezetékes módban használva, nem fogyaszt áramot.

1. A P7 Wireless dobozának tartalma

- i. P7 Wireless fejhallgató
- ii. USB töltő kábel
- iii. Univerzális kábel
- iv. Bőr tok
- v. Dokumentum csomag

Környezetvédelmi információk

A termék megfelel a nemzetközi előírásoknak, ideértve, de nem kizárólagosan a veszélyes anyagok elektromos és elektronikus berendezésekben történő használatának korlátozását előíró RoHS irányelvet (Restriction of Hazardous Substances), a vegyi anyagok regisztrálásáról, értékeléséről, engedélyezéséről és korlátozásáról szóló REACH irányelvet (Registration, Evaluation, Authorisation and restriction of CHemicals, valamint az elektromos és elektronikus berendezések hulladékairól szóló WEEE előírást (Waste Electrical and Electronic Equipment). A termék megfelelő leselejtezéséről vagy újrahasznosításáról további információkat a helyi hulladékkezelőtől vagy hatóságtól kérhet.

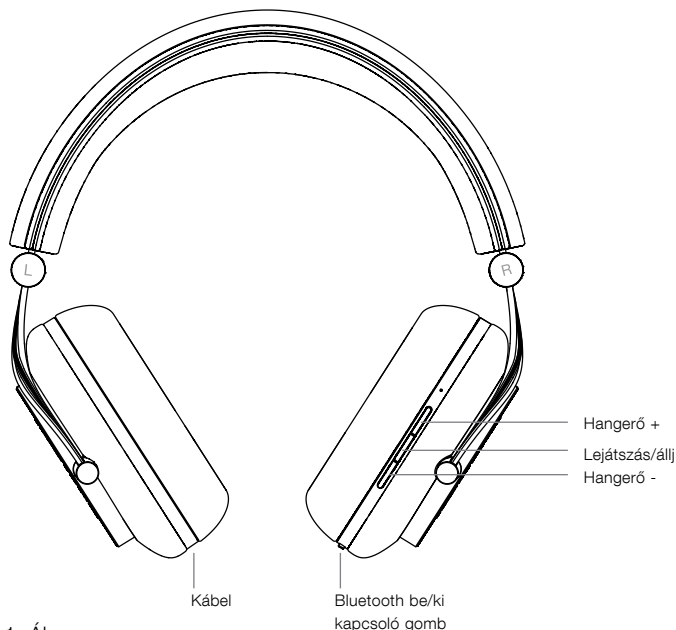

1. Ábra
Főbb jellemzők

2. Ismerkedés a P7 Wireless fejhallgatóval

Miután a jobb oldalon található, bekapcsoló csuszkával/gommbal bekapcsolta a P7 Wireless fejhallgatót, a Lejátszás/állj, Hangerő + és Hangerő - gombokkal vezérelhető Bluetooth kapcsolat keresztül. A Bluetooth gomb melletti jelzőfény mutatja a Bluetooth kapcsolat állapotát és az akkumulátor töltöttségi szintjét. A P7 Wireless néhány eseményt vagy állapotot hanggal jelez.

A visszajelző hangok be és kikapcsolásához nyomja meg, majd tartsa lenyomva a lejátszás/állj és a hangerő + gombot néhány másodpercig.

Az USB töltő aljzat a jobb oldalon alul található, a fülpárna alatt pedig az újraindítás gomb található. A bal oldali fülpárna alatt található az univerzális kábel csatlakozó aljzata, mely lehetővé teszi, hogy a P7 Wireless fejhallgatót hagyományos módon lehessen használni. Az univerzális kábel csatlakoztatását a 9. fejezet ismerteti.

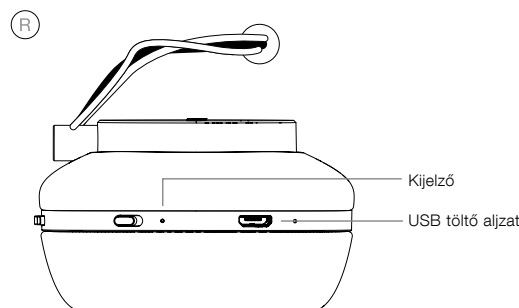

2. Ábra
A fejhallgató alsó nézete – USB töltő aljzat

3. A P7 Wireless akkumulátorának töltése

A P7 Wireless töltött állapotban kerül szállításra, így akár azonnal is használható, azonban az első használat előtt javasoljuk az akkumulátor teljes feltöltését. A fejhallgató teljes feltöltése megközelítőleg 3 órát vesz igénybe, ugyanakkor a P7 Wireless akár töltés közben is használható.

Megjegyzés: A P7 Wireless bekapcsolásakor a led az akku aktuális töltöttségét mutatja. A zöld szín az akku 30% feletti töltöttségét jelzi. A sárga szín 10% és 30% közötti töltöttségre utal. Végezetül a piros szín a 10% alatti töltöttséget jelez. Ha a kijelző led pirosan villog akkor a P7 Wireless töltöttsége kevés a működéshez.

Megjegyzés: Ha a P7 Wireless kijelzője pirosan villog akkor a fejhallgató nem kapcsol be.

A P7 Wireless töltéséhez kövesse az alábbi lépéseket.

Használja a mellékelt USB kábelt, csatlakoztassa az egyik végét a fejhallgatóhoz, a másik végét például egy számítógép USB aljzatához vagy normál hálózati tápegységhez vagy autós töltőhöz.

A töltés alatt a kijelző zölden villog. A töltöttségi szint emelkedésével a zöld szín hosszabban fog pulzálni. A teljes töltöttségi szintnél a LED folyamatos zöld színnel fog világítani.

4. Be és kikapcsolás

A P7 Wireless bekapcsolásához csúsztassa el a kapcsoló gombot és tartsa úgy 1 másodpercig. A kikapcsoláshoz csúsztassa el a kapcsoló gombot és tartsa úgy 2 másodpercig. A P7 Wireless hanggal jelzi a be és kikapcsolást.

Megjegyzés: Ha a P7 Wireless inaktív módban van legalább 10 percig, akkor automatikusan kikapcsol, ezzel is kímélve az akku töltöttségét. A kapcsoló gomb elhúzásával a fejhallgató aktív állapotba kerül ismét.



5. A P7 Wireless viselése

Ahhoz, hogy a P7 Wireless a maximális potenciálján legyen képes szólni, a fejhallgatót megfelelő módon kell használni. Először is azonosítsa be a bal és jobb oldalt. A jelzések a fülpárna mögötti fém csuklópontokba vannak gravírozva.

Ezt a 3.Ábra illusztrálja.

Ezután forgassa be a fülkagylókat, majd helyezze a fejére a fejhallgatót. A csúszkát addig állítsa mindkét oldalon, amíg a fülpárnák kényelmesen eltakarják a fülét.

Ezt a 4.Ábra illusztrálja.

Javasoljuk, hogy használat után fordítsa vissza a fülpárnákat, majd a fejhallgatót helyezze vissza a tároló táskába.

6. A P7 Wireless Bluetooth párosítása

Ahhoz hogy a P7 Wireless fejhallgatót egy Bluetooth képes audió eszközzel használjuk, előbb azokat párosítani kell. A párosítás után, ha közös hatótávon belül van a Bluetooth készülék és a P7 Wireless, akkor "emlékezni" fognak egymásra és képesek lesznek csatlakozni.

A P7 Wireless nyolc Bluetooth eszközre képes emlékezni. Az elsőként csatlakoztatott eszköz lesz az "elsődleges" eszköz. Az ez után csatlakoztatott eszközök már "másodlagosak" lesznek.

Az elsődleges eszköz automatikusan csatlakozni fog, ha a P7 Wireless be van kapcsolva és hatótávon belül van. A másodlagos eszközök már nem csatlakoznak automatikusan, a csatlakozást az eszköz Bluetooth beállítások menüjéből lehet elérni.

Bármikor, a Bluetooth gomb megnyomásával a P7 csatlakozni fog az elsődleges forráshoz, ha az hatótávon belül van.

Lehetséges egyszerre két eszközzel is csatlakozni a P7 Wireless fejhallgatóhoz, de az audió streamelés csak az egyik eszközzől működik ilyen esetben.

A P7 Wireless párosításához kövesse a következő lépéseket.

A P7 Wireless bekapcsolt állapotában nyomja meg a Bluetooth gombot és tartsa lenyomva 2 másodpercig. A kijelző kéken kezd el villogni, és jelzohang is hallatszik, hogy a P7 Wireless "párosítás módba" lépett.

Megjegyzés: A P7 Wireless automatikusan kilép a párosítás módból, ha 5 percen belül nem párosítja egy eszközzel.

Nyissa meg a Bluetooth beállításokat az eszköz menüjében és kapcsolja be a Bluetooth funkciót. Keresés után a P7 Bowers & Wilkins felirat olvasható az eszköz kijelzőjén. Válassza ki a P7 Bowers & Wilkins fejhallgatót, majd zárja be a Bluetooth beállításokat.

3.Ábra

A bal és jobb oldal azonosítása

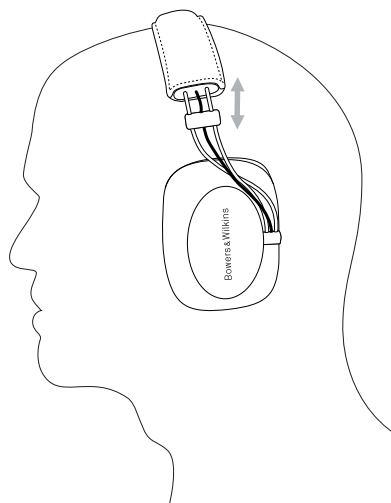

4. Ábra

A fülpárnák beállítása

A P7 Wireless kijelzője folyamatosan villog a párosítás ideje alatt és a kapcsolat létrejöttkor a P7 Wireless rövid hanggal jelzi a csatlakozás sikeres létrejöttét.

Megjegyzés: Ha a Bluetooth audió forrás eszköz nem támogatja az "egyszerű" párosítást és egy négy számjegyű kódot kér, akkor üsse be a "0000" kódot.

Miután a csatlakozás létrejött, ellenőrizze, hogy a P7 Wireless ki van választva a Bluetooth eszköz hangszóró kimenetéként. Ezután a P7 Wireless fejhallgatón hallgathatja kedvenc zenéit.

Megjegyzés: Ha a párosítás sikertelen, a kijelző minden 2. másodpercben felvillan. A sikertelen párosítás leggyakoribb oka a jel interferencia és a két eszköz közötti távolság. Lehetőség szerint a párosítás ideje alatt a két eszköz egymáshoz közel helyezkedjen el.

A Bluetooth forrás leválasztásához nyomja meg kétszer, gyors egymásutánban a P7 Wireless Bluetooth gombját. Ez leválasztja az össze csatlakoztatott Bluetooth eszközt. A P7 hanggal is jelzi a leválasztást.

A P7 Wireless fejhallgatóval párosított eszközök kitörölhetőek a memóriából a Hangerő- és a Bluetooth gombok együttes, 2 másodpercig tartó megnyomásával. A memória törlése után a P7 Wireless újraindul.

7. A Bluetooth audió lejátszás vezérlése

A P7 Wireless Lejátszás/Állj, Hangerő + és Hangerő – gombjaival vezérelhető a Bluetooth audió lejátszás:

Megjegyzés: Ha a P7 Wireless passzív módban van, azaz vezetékes összekötést használ, a gombok nem működnek.

A hangerő növeléséhez nyomja meg és tartsa lenyomva a Vol + gombot.

A hangerő csökkentéséhez nyomja meg és tartsa lenyomva a Vol – gombot.

Az audió lejátszásához nyomja meg röviden a Play/ Pause gombot.

Az audió megállításához nyomja meg röviden a Play/ Pause gombot.

A következő szám kiválasztásához nyomja meg kétszer, gyors egymásutánban a Play/ Pause gombot.

Az előző szám kiválasztásához nyomja meg háromszor, gyors egymásutánban a Play/ Pause gombot.

8. Mobiltelefon használata a P7 Wireless fejhallgatóval

A hívásfogadáshoz nyomja meg röviden a Play/Pause gombot.

A hívás elutasításához nyomja meg és tartsa lenyomva 2 másodpercig a Play/Pause gombot.

A hívás befejezéséhez nyomja meg röviden a Play/Pause gombot.

Ha Bluetooth stream lejátszása közben hívás érkezik a lejátszás megáll. A hívás befejeztével a lejátszás folytatódik.

9. A P7 Wireless vezetékes használata

A vezeték nélküli működésén kívül, a P7 Wireless fejhallgatóhoz a mellékelt univerzális kábel segítségével is csatlakoztatható zenei forrás. Ez különösen akkor hasznos, ha a P7 Wireless akkumulátor töltöttsége alacsony vagy lemerült. Ezért a P7 Wireless fejhallgatóhoz Bluetooth kapcsolatra nem képes eszköz is csatlakoztatható.

A mellékelt kábel csatlakoztatásához kövesse az alábbi lépéseket, melyek a 3. Ábrán is illusztrálva vannak.

Óvatosan vegye le a bal oldali fülpárnát. A fülpárna mágnesesen kapcsolódik, mely egy kis erő kifejtésével is levehető.

Fogja meg a vezeték egyik végét és óvatosan dugja be az aljzatba. A 3. Ábrán is látható módon a kábelt fektesse bele a kialakított horonyba.

Helyezze vissza a fülpárnát.

Az univerzális kábelt ki kell húzni a P7 Wireless fejhallgatóból, ha azt Bluetooth kapcsolaton szeretné használni, ugyanakkor az akkumulátor töltésekor nem szükséges kihúzni a vezetéket.

Megjegyzés: Az univerzális kábel csatlakoztatásakor a P7 Wireless Bluetooth és az energiát igénylő áramkörei lekapcsolnak. A kábel kihúzásakor a P7 Wireless nem kapcsol vissza automatikusan.

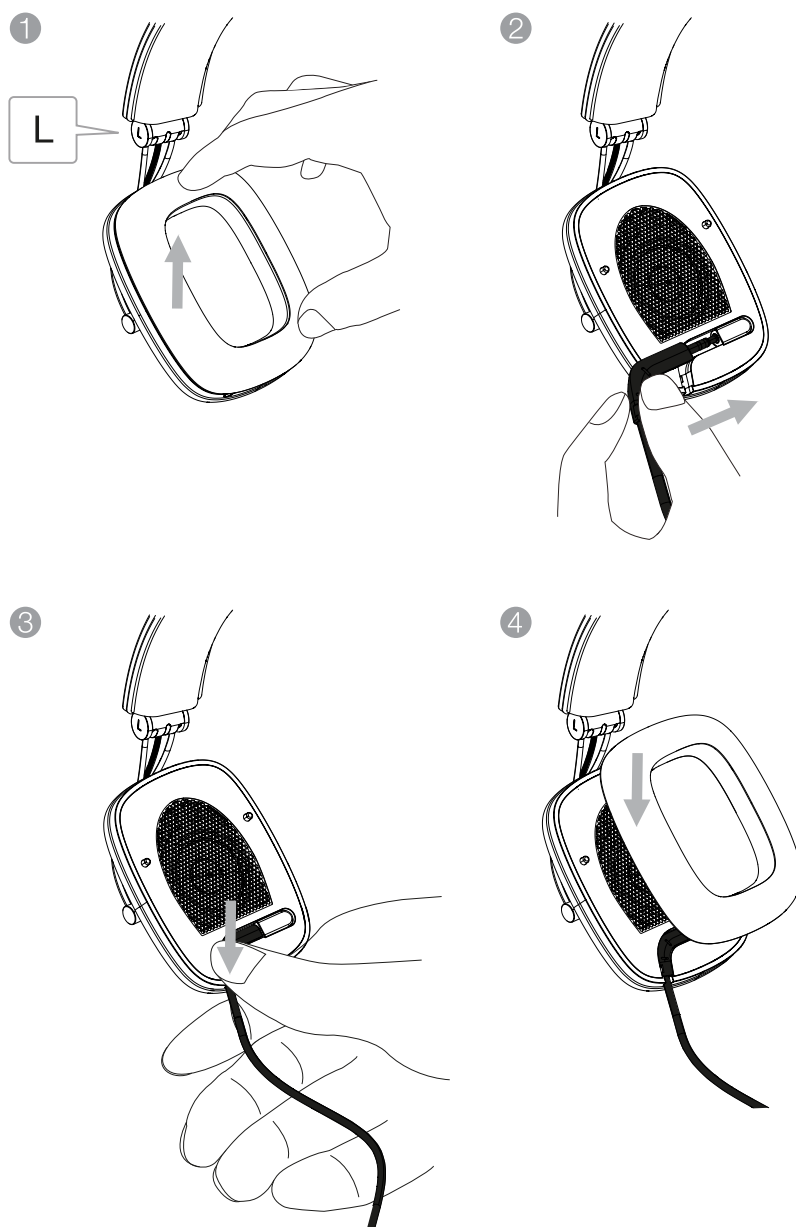

5. Ábra
Az audió kábel csatlakoztatása

10. Újraindítás

Az újraindításhoz vegyen például egy kiegyenesített gemkapcsot, majd nyomja meg és tartsa lenyomva 2 másodpercig a Reboot gombot. Ezt a 4. Ábra illusztrálja. A fejhallgató kikapcsol. Ezután kapcsolja be újra a fejhallgatót. Ezzel az újraindítás folyamata befejeződött.

Megjegyzés: Az újraindítás nem törli ki a már párosított eszközöket a memóriából.

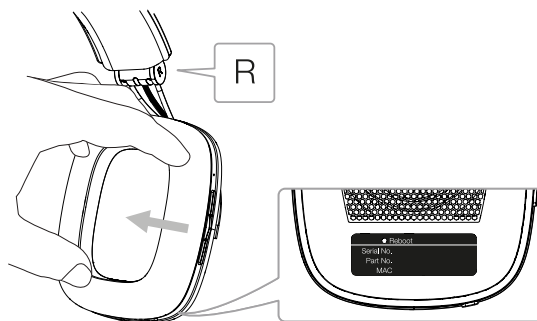

4. Ábra
Újraindítás

11. A P7 Wireless tisztítása

A P7 Wireless fejhallgató tisztításához használjon nedves rongyot. A fülpárnákat óvatosan tisztítsa, ne dörzsölje a bőr felületét. Ne használjon tisztító vegyszert vagy bőrápolót, mert az kárt tehet a termékben.

Műszaki adatok

Modell	P7 Wireless
Leírás	Vezetéknélküli fejhallgató
Technikai jellemzők	Nylon csillapítású membrán CCA-W tekercs Kettős nyílású fülpárna Cserélhető fülpárnák Bluetooth v4.1 Összecsukható (csuklós) kialakítás
Meghajtó egységek	2x ø40mm (1.6in) szélessávú
Frekvencia tartomány	10Hz – 20kHz
Impedancia	22 ohm (passzív)
Torzítás (THD)	<0.3% (1kHz/10mW)
Érzékenység	111dB/V, 1kHz- nél
Bemenetek	3.5mm-es sztereó mini jack (TRS 3-pólusú aszimmetrikus sztereó spec.) Micro USB 2.0 (töltés, szerviz, FW frissítés) 2 mikrofon, CVC2 támogatással
Kábelhossz	1.2m
Bluetooth kodekek	aptx (standard késleltetés) AAC SBC
Súly	325g

Witamy w Bowers & Wilkins wraz ze słuchawkami P7 Wireless

Dziękujemy za wybranie Bowers & Wilkins. Kiedy John Bowers założył naszą firmę, zrobił to w przekonaniu że wyobraźnia, innowacyjna technika i zaawansowana technologia są kluczami, które mogą przynieść zadowolenie z dźwięku w domu. To przekonanie jest tym, czym wciąż się dzielimy i jest inspiracją dla każdego produktu który projektujemy.

P7 Wireless są najwyższej klasy słuchawkami wokółuszynymi, które zapewniają najwyższą jakość odsłuchu, połączoną z wygodą bezprzewodowej eksploatacji zapewnianej przez najnowszy standard Bluetooth. Niniejsza instrukcja zawiera wszystko co potrzebujesz wiedzieć, aby uzyskać jak najwięcej z twoich P7 Wireless

P7 Wireless mogą być używane zarówno bezprzewodowo, do streamingu muzyki z telefonu, tabletu lub komputera za pośrednictwem technologii Bluetooth, jak i konwencjonalnie w "trybie pasywnym" połączone kablem z odpowiednim wejściem słuchawkowym. P7 Wireless mogą być również używane do telefonii bezprzewodowej.

P7 Wireless zawierają baterię, która pozwala na bezprzewodowe użytkowanie. W całości naładowana bateria umożliwia do 17 godzin słuchania przy przeciętnym poziomie głośności. Kiedy P7 Wireless są podłączone kablem bateria się nie rozładowuje.

1. Pudełko Bezprzewodowych P7 zawiera:

- i. Słuchawki P7 Wireless
- ii. Kabel USB do ładowania
- iii. Uniwersalny kabel
- iv. Skórzane etui
- v. Niniejszą instrukcję

Informacje dotyczące środowiska

Ten produkt spełnia międzynarodowe dyrektywy w tym między innymi dyrektywę (RoHS) dot. sprzętu elektronicznego i elektrycznego, rozporządzenia dot. rejestracji, oceny, udzielania zezwoleń i ograniczeń handlu i stosowania niektórych chemikaliów (REACH), a także dyrektywy o utylizacji odpadów elektronicznych i elektrycznych (WEEE). W sprawie wytycznych do recyklingu i utylizacji produktu skonsultuj się z odpowiednimi instytucjami.

2. Poznawanie Bezprzewodowych P7

Po włączeniu słuchawek za pomocą przełącznika na prawym nauszniku, P7 Wireless sterowane są za pomocą Bluetooth, przycisków Play/Pause, Volume+ i Volume-. Wskaźnik wzdłuż przycisku Bluetooth wyświetla status łączności Bluetooth i poziom naładowania baterii. P7 Wireless dają również sygnały dźwiękowe dla niektórych komend i poleceń.

Uwaga: Aby włączyć lub wyłączyć sygnały dźwiękowe naciśnij jednocześnie przyciski play/pause i volume+.

Gniazdo USB do ładowania słuchawek umieszczone jest pod prawym nausznikiem obok otworu do resetowania. Pod lewym nausznikiem znajduje się gniazdo do podłączenia uniwersalnego kabla, który umożliwia użytkowanie P7 Wireless jako słuchawki pasywne. Podłączenie uniwersalnego kabla jest pokazane w sekcji 9.

3. Ładowanie baterii

Dostarczona ze słuchawkami bateria może być od razu użytkowana, jednakże dobrą praktyką jest jej pełne naładowanie przed pierwszym użyciem. Ładowanie słuchawek P7 Wireless może zająć do 3 godzin, możliwe jest korzystanie ze słuchawek P7 Wireless w trakcie ładowania baterii.

Uwaga: Wskaźnik wyświetla stopień naładowania baterii kiedy słuchawki są włączone. Zielony kolor oznacza, że bateria naładowana jest przynajmniej w 30%. Żółty kolor oznacza, że bateria jest naładowana pomiędzy 30% a 10%. Natomiast kolor czerwony oznacza, że bateria jest naładowana poniżej 10%. Jeśli czerwony wskaźnik miga, bateria jest rozładowana.

Kiedy wskaźnik LED miga na czerwono słuchawki się nie włączą.

Aby naładować P7 Wireless postępuj zgodnie ze wskazówkami poniżej.

Używając dołączonego kabla USB do ładowania, podłącz słuchawki do gniazda USB w komputerze, ładowarki sieciowej lub samochodowej.

Podczas ładowania wskaźnik będzie migać na zielono. Gdy poziom naładowania zwiększa się, wskaźnik będzie migać wolniej. Kiedy słuchawki są w pełni naładowane wskaźnik pozostanie podświetlony na zielono.

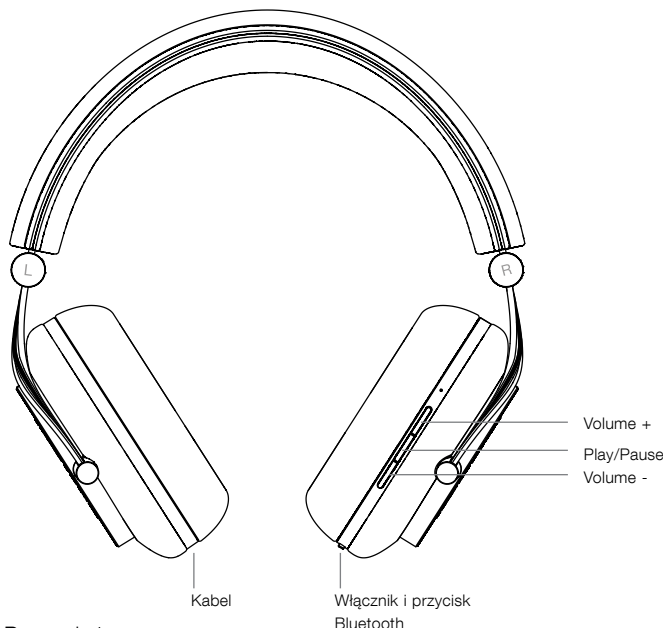

Rysunek 1
Główne Funkcje

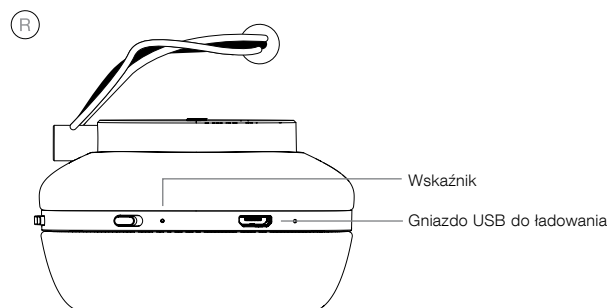

Rysunek 2
Widok z tyłu – gniazdo USB do ładowania

4. Włączanie i wyłączenie

Aby włączyć bezprzewodowe P7 Wireless przesuń włącznik w prawo i przytrzymaj przez sekundę. Aby wyłączyć przesuń włącznik w prawo i przytrzymaj przez 2 sekundy. Podczas włączania i wyłączania słuchawki P7 Wireless emitują stosowny komunikat audio.

Uwaga: Jeśli słuchawki pozostają włączone, ale nieaktywne przez więcej niż 10 minut, wyłączą się automatycznie aby oszczędzać baterię. Przesunięcie przycisku włączającego w prawo spowoduje ich włączenie.



Rysunek 3
Rozpoznawanie lewego i prawego nausznika

5. Noszenie bezprzewodowych P7 Wireless

Poprawne użytkowanie Twoich słuchawek zapewni, że ich potencjał będzie w pełni wykorzystany. Na początku rozpoznaj lewą i prawą słuchawkę. Oznaczenia są wygrawerowane na metalowym zawieszce poniżej pałąka.

Jest to pokazane na Rysunku 3.

Teraz rozłóż słuchawki i nałóż je na głowę z pałąkiem ustawionym tak, aby oba nauszniki wygodnie przykrywały ucho.

Ilustruje to Rysunek 4.

Zalecamy składać i wkładać słuchawki do futerału kiedy ich nie używasz.

6. Parowanie słuchawek przez Bluetooth

Aby podłączyć słuchawki do aktywnych urządzeń audio należy je najpierw sparować z urządzeniem. Po sparowaniu, słuchawki zapamiętają urządzenie i będą się z nim łączyć automatycznie kiedy znajdą się w jego zasięgu.

P7 Wireless mogą zapamiętać do 8 urządzeń Bluetooth. Pierwsze sparowane urządzenie jest automatycznie oznaczane jako podstawowe. Pozostałe urządzenia są ustawiane jako drugorzędne.

Słuchawki automatycznie łączą się z urządzeniem zapisanym jako podstawowe kiedy zostaną włączone i znajdują się w jego zasięgu. Urządzenia drugorzędne nie będą łączyć się automatycznie kiedy znajdują się w zasięgu tylko muszą być podłączone za pomocą ustawień Bluetooth.

Naciśnięcie przycisku Bluetooth spowoduje sparowanie słuchawek z urządzeniem podstawowym, kiedy tylko znajdują się w jego zasięgu.

Możliwe jest jednoczesne podłączenie dwóch urządzeń jednakże muzyka będzie streamowana tylko z jednego źródła.

Aby sparować urządzenie Bluetooth z P7 Wireless zastosuj się do wskazówek poniżej:

Po włączeniu słuchawek naciśnij i przytrzymaj przycisk bluetooth na 2 sekundy. Wskaźnik rozbłyśnie na niebiesko, a P7 Wireless oznajmią dźwiękiem kiedy wejdą w tryb parowania.

Uwaga: P7 Wireless automatycznie wyjdą z trybu parowania Bluetooth jeśli w ciągu 5 minut nie znajdą urządzenia do sparowania.

Otwórz ustawienia bluetooth na urządzeniu źródłowym i upewnij się że Bluetooth jest włączony. P7 Bowers & Wilkins pojawi się jako dostępne urządzenie Bluetooth. Wybierz P7 Bowers & Wilkins i zamknij ustawienia Bluetooth.

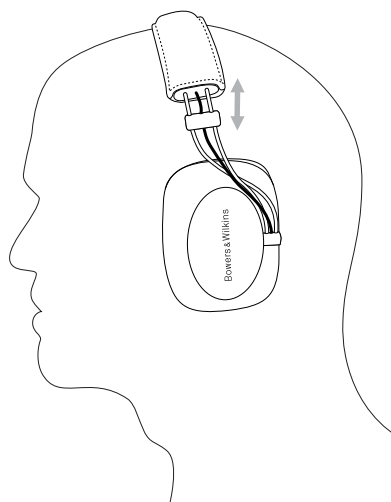

Rysunek 4
Ustawienie nauszników

Podczas parowania wskaźnik Bluetooth na słuchawkach P7 Wireless zacznie migać, dodatkowo po sparowaniu będzie słyszalny stosowny komunikat audio.

Uwaga: Jeśli twoje urządzenie źródłowe wymaga parowania poprzez wpisanie hasła, wpisz "0000".

Kiedy połączenie zostanie ustanowione upewnij się, że P7 Wireless są wybrane jako zewnętrzny głośnik dla urządzenia źródłowego Bluetooth. Muzyka będzie wtedy słyszana przez słuchawki.

Uwaga: Jeśli parowanie się nie powiedzie, wskaźnik rozbłyśnie w 2 sekundowej serii. Najczęstsze przyczyny niepowodzenia to zakłócenia sygnału i zbyt duża odległość pomiędzy urządzeniami. Dobrą praktyką jest umieszczenie urządzeń dość blisko siebie podczas parowania.

Aby rozłączyć urządzenie źródłowe Bluetooth od słuchawek naciśnij dwukrotnie przycisk Bluetooth. Rozłączą się wszystkie sparowane urządzenia Bluetooth. Słuchawki zakomunikują rozłączenie sygnałem dźwiękowym.

Pamięć sparowanych urządzeń w P7 Wireless może być wyczyszczona poprzez naciśnięcie i przytrzymanie przez 2 sekundy przycisków Volume i Bluetooth. Wskaźnik rozbłyśnie, a słuchawki uruchomią się ponownie z wyczyszczoną pamięcią.

7. Sterowanie Bluetooth

Przyciski Play/Pause, Volume+ i Volume- mogą być używane aby sterować słuchawkami przez Bluetooth.

Uwaga: Przyciski nie działają kiedy P7 Wireless używane są w trybie pasywnym podłączone kablem.

Aby zwiększyć głośność naciśnij i przytrzymaj Vol+

Aby zmniejszyć głośność naciśnij i przytrzymaj Vol-

Aby odtworzyć dźwięk naciśnij i zwolnij przycisk Play/Pause

Aby zatrzymać dźwięk naciśnij i zwolnij przycisk Play/Pause

Aby wybrać kolejną ścieżkę dźwiękową naciśnij dwukrotnie Play/Pause

Aby wybrać poprzednią ścieżkę dźwiękową naciśnij trzykrotnie Play/Pause

8. Użytkowanie telefonu z P7 Wireless

Aby odebrać połączenie naciśnij i zwolnij przycisk Play/Pause

Aby odrzucić połączenie naciśnij i przytrzymaj przycisk Play/Pause przez 2 sekundy

Aby zakończyć połączenie naciśnij i zwolnij przycisk Play/Pause

Gdy zadzwoni telefon, odtwarzanie muzyki zostanie zatrzymane. Odtwarzanie zostanie wznowione po zakończeniu połączenia.

9. Połączenie przewodowe P7 Wireless

Poza eksploatacją bezprzewodową, twoje P7 Wireless mogą być podłączone do źródła muzyki za pomocą dołączonego uniwersalnego kabla. Połączenie przewodowe jest użyteczne kiedy poziom baterii jest niski lub gdy źródłem dźwięku jest urządzenie nie posiadające Bluetooth.

Aby podłączyć kabel do twoich P7 Wireless postępuj według poniższej instrukcji i Rysunku 5.

Ostrożnie pociągnij lewą poduszkę słuchawki, tak aby wyjąć ją z obudowy. Odczepienie poduszki wymaga niewielkiego wysiłku gdyż jest przyczepiona magnesem.

Weź jeden koniec kabla i ostrożnie włóż go do gniazda pod poduszką. Umieść go tak jak pokazano na Rysunku 5.

Umieść poduszkę słuchawki z powrotem w obudowie.

Aby włączyć łączność Bluetooth, kabel musi być odłączony. Jednak gdy kabel jest podłączony, bateria może być ładowana.

Uwaga: Podłączenie kabla automatycznie wyłączy Bluetooth i słuchawki. Odłączenie kabla nie spowoduje automatycznego włączenia się słuchawek.

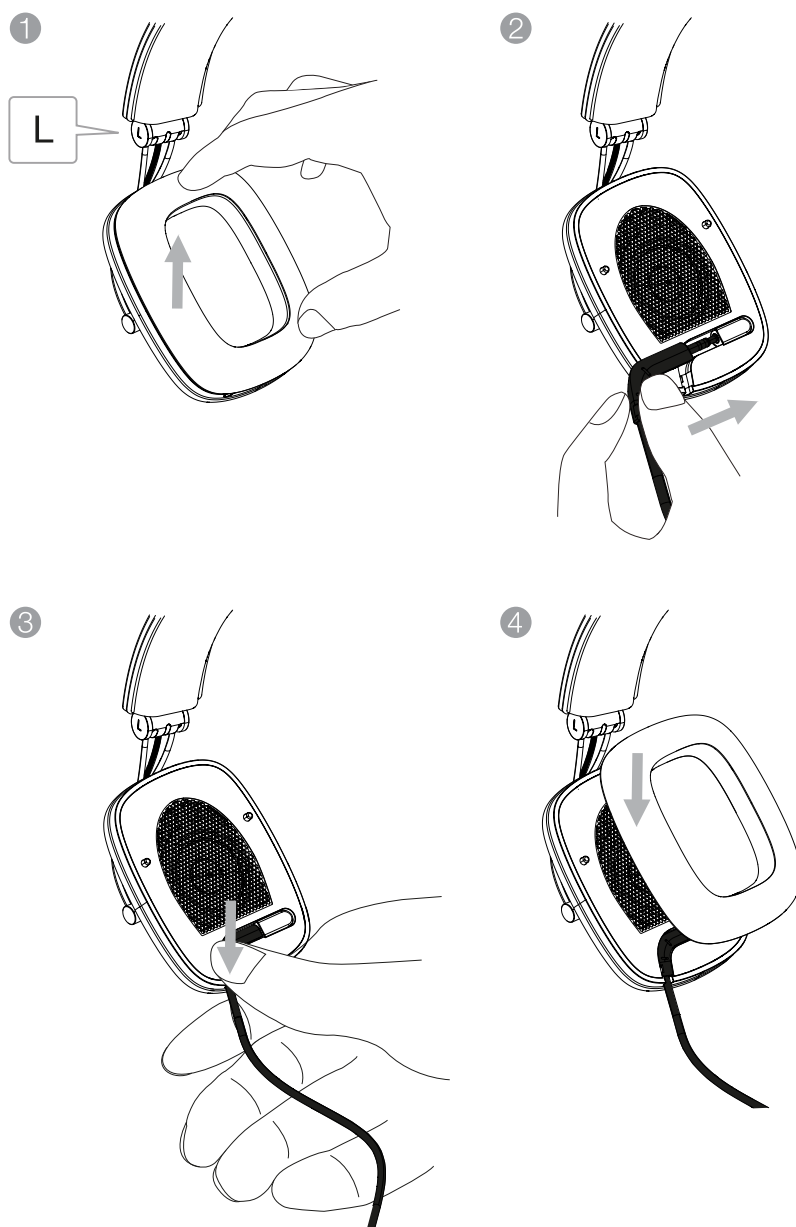

Rysunek 5
Podłączanie kabla audio

10. Restart

Aby przeprowadzić restart użyj spinacza do papieru, a następnie włóż go do otworu do resetowania na 2 sekundy tak jak pokazano na schemacie 6. Słuchawki wyłączą się. Aby ukończy restart włóż słuchawki.

Uwaga: Przeprowadzenie restartu nie wyczyści pamięci sparowanych urządzeń.

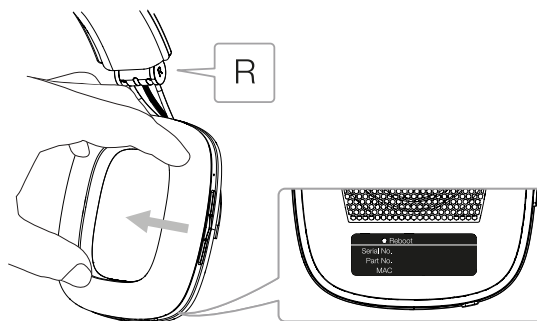

Rysunek 6
Restart

11. Czyszczenie twoich P7 Wireless

Do czyszczenia słuchawek używaj wilgotnej ściereczki, delikatnie wycierając skórę, aż będzie czysta. Nie używaj detergentów lub środków do polerowania skóry. Mogą one spowodować uszkodzenie produktu.

Specyfikacja techniczna

Model	P7 Wireless
Opis	Słuchawki bezprzewodowe
Dane techniczne	Membrana wytłumiona nylonem Cewka CCAW Poduszki słuchawek z wgłębieniem Wymienne poduszki Bluetooth v4.1 Składana konstrukcja
Głośniki	2x ø40mm pełen zakres
Pasma przenoszenia	10Hz – 20kHz
Impedancja	22 Ohm (bierna)
Całkowite zniekształcenie	<0.3% (1kHz/10mW)
Czułość	111dB/V na 1kHz
Wejścia	3.5mm stereo jack Micro USB 2.0 (ładowarka baterii, SERWIS, FW update) 2x mikrofony obsługujące algorytm CVC2
Długość kabla	1.2m
Kodeki Bluetooth	aptX (standardowe opóźnienie) AAC SBC
Waga netto	325g

欢迎使用Bowers & Wilkins和P7 Wireless耳机

感谢您选购Bowers & Wilkins。当我们公司的创办人John Bowers先生成立本公司时，就秉持着一种信念：富有想象力的设计、创新的工程和先进的技术是开启家庭音响娱乐大门的重要元素。我们依然坚持着他的信念，并赋予我们所有产品设计灵感。

P7 Wireless是一款高性能耳罩式耳机，具有极高质量的个人音频体验，再结合最新蓝牙音频标准的无线操作的便利性。本手册将为您介绍P7 Wireless的所有信息，让您发挥它所有的潜能。

P7 Wireless可通过无线方式使用，利用蓝牙无线技术播放从手机、平板电脑或电脑上串流的音乐；也可通过传统的“无源”模式使用接线连接到合适的耳机输出。P7 Wireless也可当作无线电话。

为了无线使用，P7 Wireless配备了可充电电池组。完全充满电时，在平均音量水平下电池组可提供长达17小时的使用时间。当连接接线使用P7 Wireless时，并不会消耗电池电量。

1. P7 Wireless盒内物品

- i. P7 Wireless耳机
- ii. USB充电线
- iii. 通用接线
- iv. 皮质便携袋
- v. 文档包

环境信息

本产品符合国际指令，包括但不限于电子和电气设备的有害物质限制指令(RoHS)、化学品注册、评估、许可和限制指令(REACH)以及废弃电子电气设备的处置规定指令(WEEE)。请与当地废物处置机构联系以获取有关如何正确回收或处置本产品的指导信息。

2. 认识P7 Wireless

通过右侧耳机听筒上的电源滑动开关开启P7 Wireless后，即可通过蓝牙、播放/暂停、音量+和音量-按钮来控制它。蓝牙按钮旁边的指示灯显示蓝牙连接状态和电池充电水平。对于有些控制命令和事件，P7 Wireless还会提供声音反馈。

注：可以通过按下和释放“播放/暂停”及“+”按钮来切换和关闭音频提示。

USB充电插口位于右侧耳机听筒，在右耳垫下面有一个针孔重启按钮。在左耳垫下面是通用接线的连接插孔，可将P7 Wireless当作无源耳机。通用接线的连接方法在第9节中说明。



图1
主要功能

3. P7 Wireless电池充电

P7 Wireless配备可立即使用的电池，但在首次使用前先为电池充满为佳。把P7 Wireless完全充满电大约需要3小时，但仍可在电池充电时使用P7 Wireless。

注：当P7 Wireless开启时，指示灯会先显示电池电量。绿色表示电池的电量在30%以上。黄色表示电池的电量在10%至30%之间。红色表示电池的电量低于10%。如果指示灯闪烁红色，表示P7 Wireless的电池电量太低，无法使用。

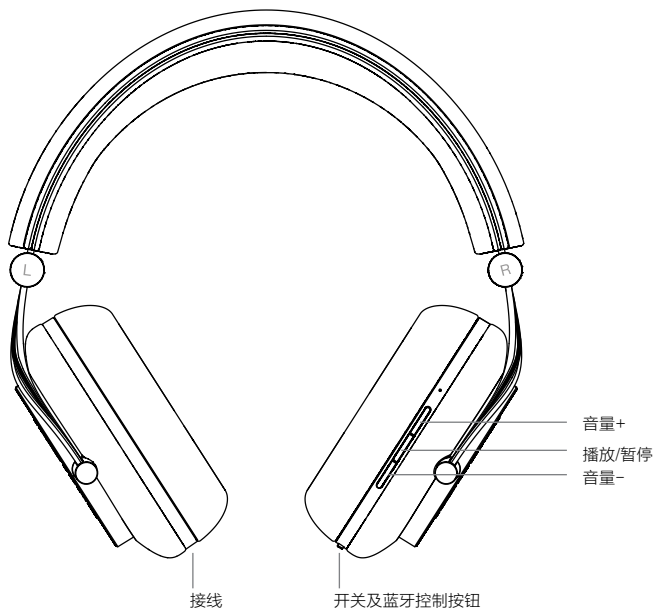
请注意当LED闪烁红色时，P7 Wireless将无法开启。

若要为P7 Wireless充电，请按照以下所述步骤操作。

使用随附的USB充电线将耳机连接到带电的USB插孔；可以是电脑的USB插孔、带电源的USB充电器或车载充电器。

在充电时，指示灯将闪烁绿色。随着电量水平提高，每次闪烁之间的点亮时间变得更长。当完全充满电时，指示灯将常亮绿色。



图2
耳机后视图 - USB充电插孔

4. 开启和关闭

若要打开P7 Wireless，请将电源按钮滑向右侧并按下1秒。若要关闭，请将电源按钮滑向右侧并按下2秒。P7 Wireless开启或关闭时将发出声音反馈。

注：如P7 Wireless已开启，但闲置超过10分钟，它则将自动关闭以节约电池电量。将电源按钮滑向右侧可唤醒它。

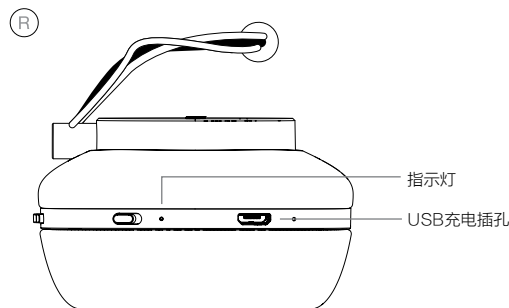
5. 佩戴P7 Wireless

正确使用耳机可帮助确保充分发挥它们的性能潜力。首先，识别左和右听筒。标识图例铭刻在头带下面的金属铰链上。

如图3中所示。

现在展开耳机并将它们戴在头上，调节头带，以使每个听筒舒适地覆盖在耳朵上。

如图4中所示。

建议在不使用时合拢耳机并将它装回到便携袋中。

6. 与P7 Wireless进行蓝牙配对

若要将P7 Wireless连接到支持蓝牙的音频设备，它必须与该设备进行“配对”。配对之后，蓝牙设备和P7 Wireless将互相“记住”对方并且到范围内即能够连接。

P7 Wireless可记住最多八个已配对的蓝牙设备。第一个配对的设备将指定为“主”设备，其余设备将指定为“次要”设备。

当P7 Wireless开启并处于蓝牙范围内时，主设备将自动连接。当处于范围内时，次要设备将不会自动连接，而必须使用其蓝牙设置菜单来连接。

在任何时候，如果处于范围内，则按下蓝牙按钮将强制P7 Wireless连接到主设备。

可以同时将两个设备连接到P7 Wireless，但是在任何时候，音频将仅从一个设备串流传输。

若要将蓝牙设备与P7 Wireless进行配对，请遵循下面所述步骤操作。

在P7 Wireless开启的情况下，按下蓝牙按钮2秒。指示灯将闪烁蓝色，并且P7 Wireless在进入“配对”模式时会发出声音反馈。

注：如果在5分钟内未配对设备，P7 Wireless将自动从蓝牙配对模式退出。

打开音源设备的蓝牙设置并确保蓝牙已打开。一旦发现P7 Bowers & Wilkins，它将作为可用蓝牙设备显示出来。选择P7 Bowers & Wilkins，并关闭蓝牙设置屏幕。



图3
识别左和右



图4
调节听筒

在配对过程中，P7 Wireless蓝牙指示灯将持续闪烁；当配对完成时，也会发出声音反馈。

注：如果您的蓝牙音源设备不支持“简单”配对且需要四位数字代码，请输入‘0000’。

一旦连接已建立，确保P7 Wireless被选为蓝牙源设备的扬声器输出。然后音频将通过P7 Wireless听到。

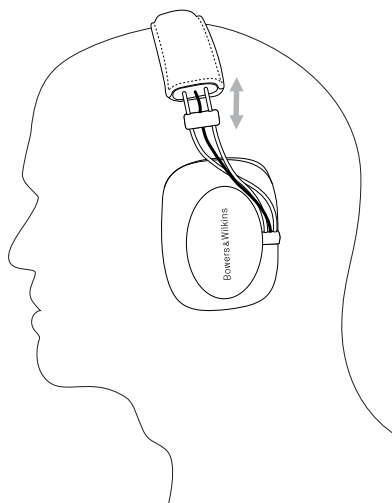
注：如果配对失败，指示灯将每隔2秒闪烁一次。配对失败的最常见原因是信号干扰和两个设备之间的距离过长。在配对时最好将两个设备靠近一些。

如需从P7 Wireless上断开蓝牙源设备，请快速按蓝牙按钮两次。这样即可断开所有已连接的蓝牙设备。当蓝牙断开时，P7 Wireless将发出声音反馈。

若要删除P7 Wireless已配对的设备记忆，只需按下音量-和蓝牙按钮2秒即可。一旦内存记忆已清除，指示灯将闪烁且P7 Wireless将重启。

7. 控制蓝牙音频

P7 Wireless的播放/暂停、音量+和音量-按钮可用于控制蓝牙音频：

注：当P7 Wireless使用有线连接并在无源模式下使用时，这些按钮不起作用。

若要提高音量，请按下Vol +按钮。

若要减小音量，请按下Vol -按钮。

若要播放音频，请按播放/暂停按钮，然后再松开。

若要暂停音频，请按播放/暂停按钮，然后再松开。

若要选择下一个曲目，请快速按两次播放/暂停按钮。

若要选择上一个曲目，请快速按三次播放/暂停按钮。

8. 配合手机使用P7 Wireless

若要接听电话，请按播放/暂停按钮，然后再松开。

若要拒接电话，请按播放/暂停按钮2秒。

若要结束通话，请按播放/暂停按钮，然后再松开。

接听电话时，蓝牙串流将暂停播放。当通话结束时，将继续播放。

9. P7 Wireless有线连接

除了以无线方式操作，P7 Wireless还可使用随附的通用接线连接到音源。如果电池电量低或P7 Wireless需与非蓝牙音频源设备配合使用，那么接线连接很有用。

若要将随附接线连接到您的P7 Wireless，请按照下述步骤和图5中的插图操作。

小心地将左耳垫从听筒主体上拉开。耳垫通过磁力吸附，很容易就可拉开。

抓住连接线的一端，将接线小心地插入到耳垫下面的插口。按照图5所示整理好接线。

装回耳垫。

必须先断开通用接线，然后P7 Wireless才可开启和通过蓝牙进行连接，但是在连接通用接线时可为电池充电。

注：连接通用接线将自动关闭P7 Wireless的蓝牙和带电元件。然而，当通用接线断开时，P7 Wireless将不会自动开启。



图5
连接音频接线

10.重启

若要执行重启，请使用拉直的回形针压住重启按钮两秒即可，如图6所示。耳机将关闭，按开启键，重启将完成。

注：执行重启将不会清除已配对的设备记忆。

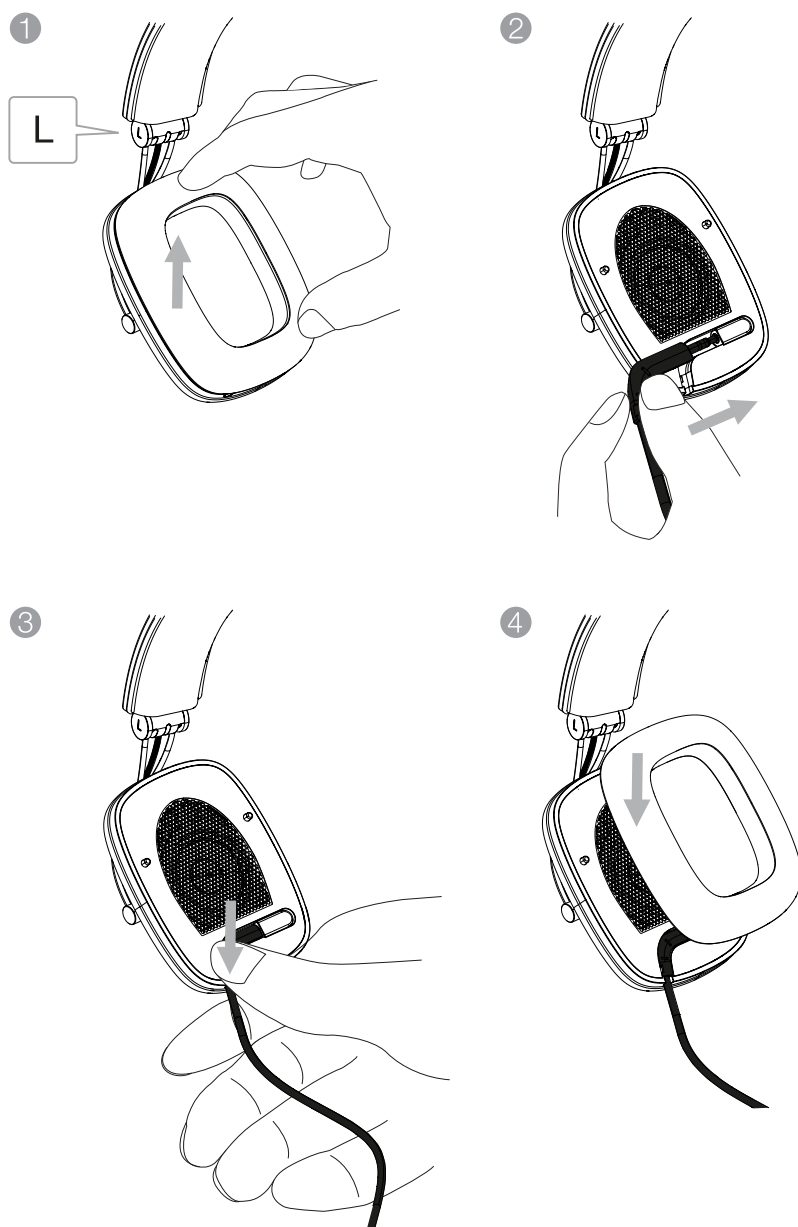
11.清洁P7 Wireless

使用湿布清洁P7 Wireless并轻拍皮革直至它变干净，请勿用布擦皮革。请勿使用清洁剂或皮革光亮剂，使用这些产品会导致产品损坏。



图6
重启

规格

型号	P7 Wireless
说明	无线耳机
技术特性	尼龙阻尼单元 CCA W线圈 双腔耳垫 可更换式耳垫 蓝牙 v4.1 可折叠(平放)设计
驱动单元	2x ϕ 40mm (1.6in) 全频
频率范围	10Hz - 20kHz
阻抗	22 ohms (无源)
失真 (THD)	<0.3% (1kHz/10mW)
灵敏度	111dB/V 于1kHz
输入	3.5mm 立体声插孔 (TRS 3极非平衡立体声规格) Micro USB 2.0 (电池充电、检修与固件更新) 2x 支持CVC2算法话筒
接线长度	1.2m
蓝牙编解码器	aptX (标准延迟) AAC SBC
净重	325g

歡迎使用Bowers & Wilkins和P7 Wireless耳機

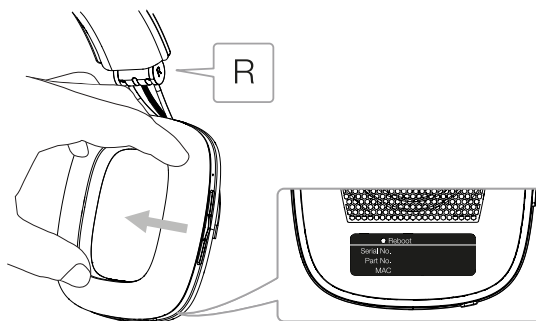
感謝您選購Bowers & Wilkins。當我們公司的創辦人John Bowers先生成立本公司時，就秉持著一種信念：富有想象力的設計、創新的工程和先進的技術是開啓家庭音響娛樂大門的重要元素。我們依然堅持著他的信念，並賦予我們所有產品設計靈感。

P7 Wireless是一款高性能耳罩式耳機，具有極高質量的個人音頻體驗，再結合最新藍牙音頻標準的無線操作的便利性。本手冊將為您介紹P7 Wireless的所有信息，讓您發揮它所有的潛能。

P7 Wireless可通過無線方式使用，利用藍牙無線技術播放從手機、平板電腦或電腦上串流的音樂；也可通過傳統的“無源”模式使用接線連接到合適的耳機輸出。P7 Wireless也可當作無線電話。

為了無線使用，P7 Wireless配備了可充電電池組。完全充滿電時，在平均音量水平下電池組可提供長達17小時的使用時間。當連接線使用P7 Wireless時，並不會消耗電池電量。

1. P7 Wireless盒內物品

- i. P7 Wireless耳機
- ii. USB充電線
- iii. 通用接線
- iv. 皮製便攜袋
- v. 文件包

環境信息

本產品符合國際指令，包括但不限於電子和電氣設備的有害物質限制指令(RoHS)、化學品註冊、評估、許可和限制指令(REACH)以及廢棄電子電氣設備的處置規定指令(WEEE)。請與當地廢物處置機構聯繫以獲取有關如何正確回收或處置本產品的指導信息。

2. 認識P7 Wireless

通過右側耳機聽筒上的電源滑動開關開啓P7 Wireless後，即可通過藍牙、播放/暫停、音量+和音量-按鈕來控制它。藍牙按鈕旁邊的指示燈顯示藍牙連接狀態和電池充電水平。對於有些控制命令和事件，P7 Wireless還會提供聲音反饋。

注：可以通過按下和釋放“播放/暫停”及“+”按鈕來切換和關閉音頻提示。

USB充電插口位於右側耳機聽筒，在右耳墊下面有一個針孔重啓按鈕。在左耳墊下面是通用接線的連接插孔，可將P7 Wireless當作無源耳機。通用接線的連接方法在第9節中說明。



圖1
主要功能

3. P7 Wireless電池充電

P7 Wireless配備可立即使用的電池，但在首次使用前先為電池充滿為佳。把P7 Wireless完全充滿電大約需要3小時，但仍可在電池充電時使用P7 Wireless。

注：當P7 Wireless開啓時，指示燈會先顯示電池電量。綠色表示電池的電量在30%以上。黃色表示電池的電量在10%至30%之間。紅色表示電池的電量低於10%。如果指示燈閃爍紅色，表示P7 Wireless的電池電量太低，無法使用。

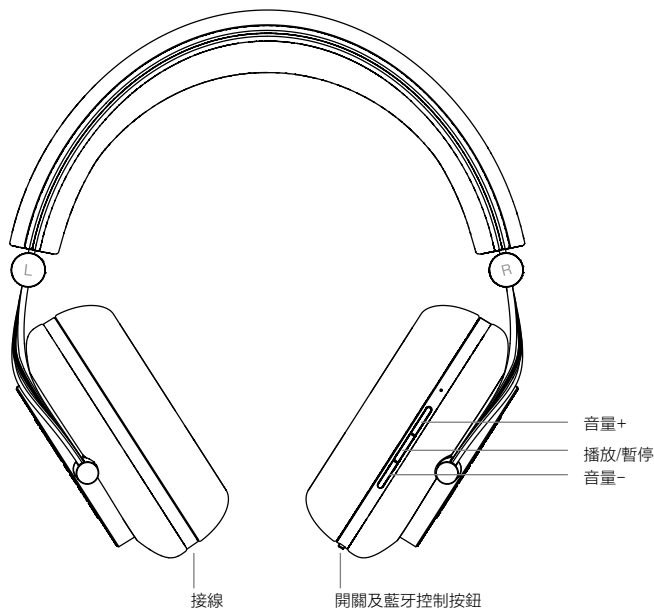
請注意當LED閃爍紅色時，P7 Wireless將無法開啓。

若要為P7 Wireless充電，請按照以下所述步驟操作。

使用隨附的USB充電線將耳機連接到帶電的USB插孔；可以是電腦的USB插孔、帶電源的USB充電器或車載充電器。

在充電時，指示燈將閃爍綠色。隨著電量水平提高，每次閃爍之間的點亮時間變得更長。當完全充滿電時，指示燈將常亮綠色。



圖2
耳機後視圖 - USB充電插孔

4. 開啓和關閉

若要開啓P7 Wireless，請將電源按鈕滑向右側並按下1秒。若要關閉，請將電源按鈕滑向右側並按下2秒。P7 Wireless開啟或關閉時將發出聲音回饋。

注：如P7 Wireless已開啓，但閒置超過10分鐘，它則將自動關閉以節約電池電量。將電源按鈕滑向右側可喚醒它。

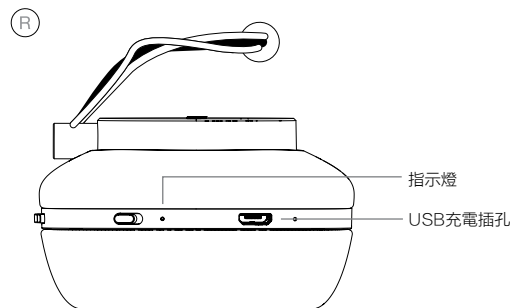

圖3
識別左和右

5. 佩戴P7 Wireless

正確使用耳機可幫助確保充分發揮它們的性能潛力。首先，識別左和右聽筒。標識圖例銘刻在頭帶下面的金屬鉸鏈上。

如圖3中所示。

現在展開耳機並將它們戴在頭上，調節頭帶，以使每個聽筒舒適地覆蓋在耳朵上。

如圖4中所示。

建議在不使用時合攏耳機並將它裝回到便攜袋中。

6. 與P7 Wireless進行藍牙配對

若要將P7 Wireless連接到支持藍牙的音頻設備，它必須與該設備進行“配對”。配對之後，藍牙設備和P7 Wireless將互相“記住”對方並且到範圍內即能夠連接。

P7 Wireless可記住最多八個已配對的藍牙設備。第一個配對的設備將指定為“主”設備，其餘設備將指定為“次要”設備。

當P7 Wireless開啓並處於藍牙範圍內時，主設備將自動連接。當處於範圍內時，次要設備將不會自動連接，而必須使用其藍牙設置菜單來連接。

在任何時候，如果處於範圍內，則按下藍牙按鈕將強制P7 Wireless連接到主設備。

可以同時將兩個設備連接到P7 Wireless，但是在任何時候，音頻將僅從一個設備串流傳輸。

若要將藍牙設備與P7 Wireless進行配對，請遵循下面所述步驟操作。

在P7 Wireless開啓的情況下，按下藍牙按鈕2秒。指示燈將閃爍藍色，並且P7 Wireless在進入“配對”模式時會發出聲音回饋。



圖4
調節聽筒

注：如果在5分鐘內未配對設備，P7 Wireless將自動從藍牙配對模式退出。

打開音源設備的藍牙設置並確保藍牙已打開。一旦發現P7 Bowers & Wilkins，它將作為可用藍牙設備顯示出來。選擇P7 Bowers & Wilkins，並關閉藍牙設置屏幕。

在配對過程中，P7 Wireless藍牙指示燈將持續閃爍；當配對完成時，也會發出聲音回饋。

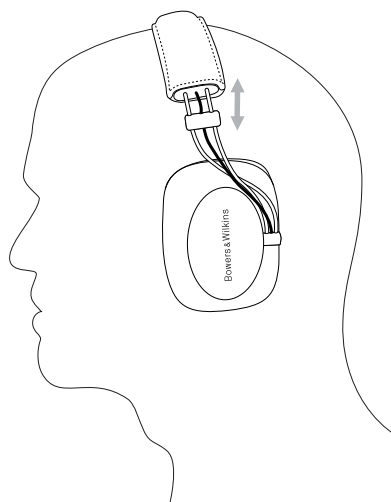
注：如果您的藍牙音源設備不支持“簡單”配對且需要四位數字代碼，請輸入‘0000’。

一旦連接已建立，確保P7 Wireless被選為藍牙源設備的揚聲器輸出。然後音頻將通過P7 Wireless聽到。

注：如果配對失敗，指示燈將每隔2秒閃爍一次。配對失敗的最常見原因是信號干擾和兩個設備之間的距離過長。在配對時最好將兩個設備靠近一些。

如需從P7 Wireless上斷開藍牙源設備，請快速按藍牙按鈕兩次。這樣即可斷開所有已連接的藍牙設備。當藍牙斷開時，P7 Wireless將發出聲音回饋。

若要刪除P7 Wireless已配對的設備記憶，只需按下音量-和藍牙按鈕2秒即可。一旦內存記憶已清除，指示燈將閃爍且P7 Wireless將重啓。

7. 控制藍牙音頻

P7 Wireless的播放/暫停、音量+和音量-按鈕可用於控制藍牙音頻：

注：當P7 Wireless使用有線連接並在無源模式下使用時，這些按鈕不起作用。

若要提高音量，請按下Vol +按鈕。

若要減小音量，請按下Vol -按鈕。

若要播放音頻，請按播放/暫停按鈕，然後再鬆開。

若要暫停音頻，請按播放/暫停按鈕，然後再鬆開。

若要選擇下一個曲目，請快速按兩次播放/暫停按鈕。

若要選擇上一個曲目，請快速按三次播放/暫停按鈕。

8. 配合手機使用P7 Wireless

若要接聽電話，請按播放/暫停按鈕，然後再鬆開。

若要拒接電話，請按播放/暫停按鈕2秒。

若要結束通話，請按播放/暫停按鈕，然後再鬆開。

接聽電話時，藍牙串流將暫停播放。當通話結束時，將繼續播放。

9. P7 Wireless有線連接

除了以無線方式操作，P7 Wireless還可使用隨附的通用接線連接到音源。如果電池電量低或P7 Wireless需與非藍牙音頻源設備配合使用，那麼接線連接很有用。

若要將隨附接線連接到您的P7 Wireless，請按照下述步驟和圖5中的插圖操作。

小心地將左耳墊從聽筒主體上拉開。耳墊通過磁力吸附，很容易就可拉開。

抓住連接線的一端，將接線小心地插入到耳墊下面的插口。按照圖5所示整理好接線。

裝回耳墊。

必須先斷開通用接線，然後P7 Wireless才可開啓和通過藍牙進行連接，但是在連接通用接線時可為電池充電。

注：連接通用接線將自動關閉P7 Wireless的藍牙和帶電元件。然而，當通用接線斷開時，P7 Wireless將不會自動開啓。



圖5
連接音頻接線

10.重啓

若要執行重啓，請使用拉直的回形針壓住重啓按鈕兩秒即可，如圖6所示。耳機將關閉，按開啓鍵，重啓將完成。

注：執行重啓將不會清除已配對的設備記憶。

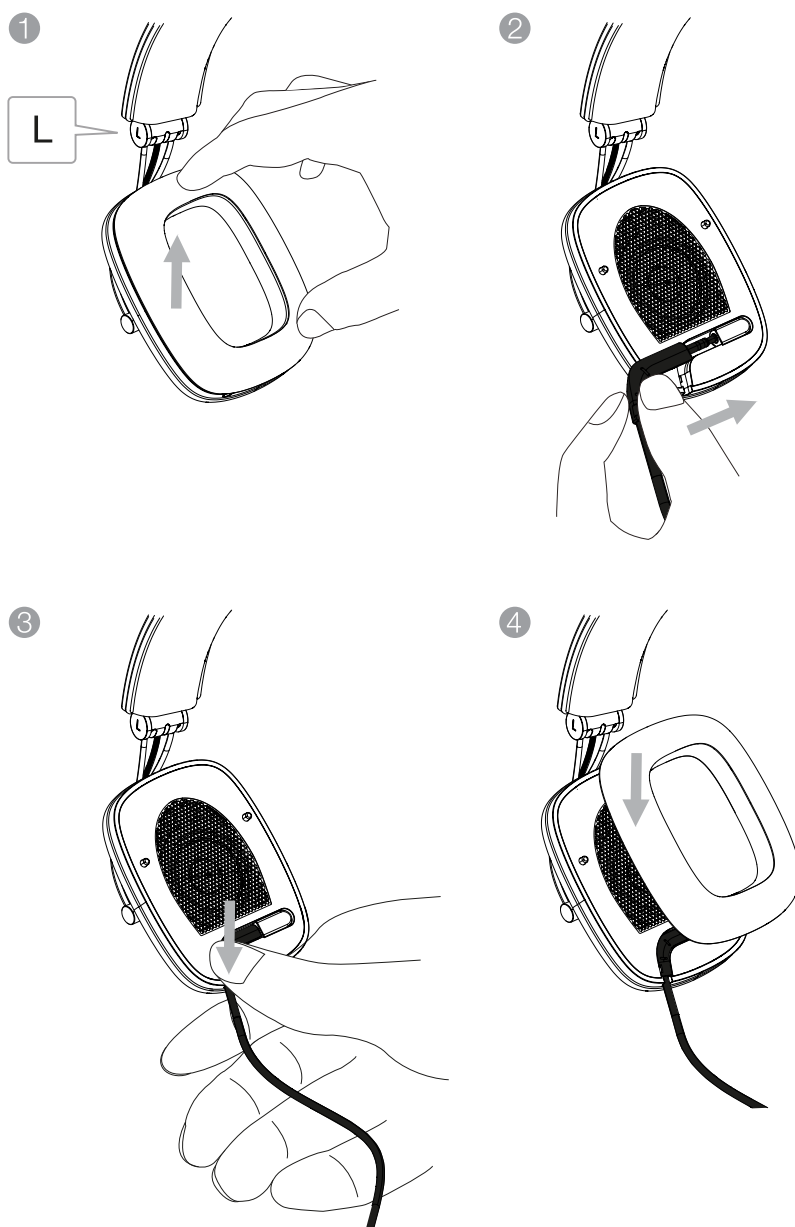
11.清潔P7 Wireless

使用濕布清潔P7 Wireless並輕拍皮革直至它變乾淨，請勿用布擦皮革。請勿使用清潔劑或皮革光亮劑，使用這些產品會導致產品損壞。



圖6
重啓

規格

型號	P7 Wireless
說明	無線耳機
技術特性	尼龍阻尼單元 CCA W線圈 雙腔耳墊 可更換式耳墊 藍牙 v4.1 可折疊(平放)設計
驅動單元	2x \varnothing 40mm (1.6in) 全頻
頻率範圍	10Hz - 20kHz
阻抗	22 ohms (無源)
失真 (THD)	<0.3% (1kHz/10mW)
靈敏度	111dB/V 於1kHz
輸入	3.5mm 立體聲插孔 (TRS 3極非平衡立體聲規格) Micro USB 2.0 (電池充電、檢修與固件更新) 2x 支援CVC2算法話筒
接線長度	1.2m
藍牙轉碼器	aptX (標準延遲) AAC SBC
淨重	325g

Bowers & Wilkins製P7 Wirelessヘッドフォンシリーズのご紹介

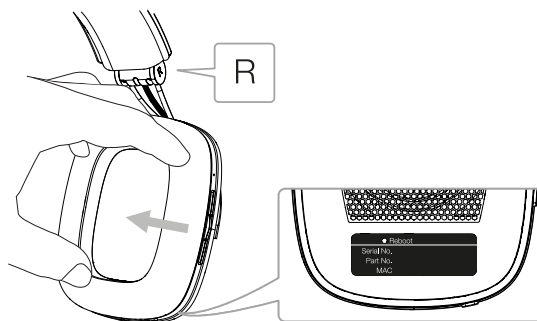
当社製品をお買いあげいただきありがとうございます。John BowersはB&Wを設立した当初、創意に富んだデザインと革新的な工業技術、そして先進技術が、家庭でオーディオを十分に楽しむ鍵であると信じていました。現在でも彼の信念はB&Wで共有されており、この信念は、B&Wが設計するすべての製品に命を吹き込んでいます。

P7 Wirelessは、最上質のパーソナルオーディオ体験と最新のBluetoothオーディオ規格に基づく操作の利便性をお楽しみいただける高性能オーバーイヤー・ヘッドフォンです。このマニュアルでは、P7 Wirelessを最大限に楽しむために必要なすべての知識をご紹介します。

P7 Wirelessは、携帯電話やタブレット、コンピューターからBluetoothの技術を用いてストリーミングした音楽を再生することもでき、対応するヘッドフォン出力端子にケーブル接続をして「パッシブ」モードで便利に使うこともできます。さらに、テレフォニー機能にも使用できます。

ワイヤレス使用に関しては、充電バッテリーパックを組み込んでいます。フル充電したバッテリーパックは平均音量で最大17時間持ちます。ケーブルを使用している時にバッテリー電力は消費されません。

1. P7 Wirelessシリーズ同梱品一覧

- i. P7 Wirelessヘッドホン
- ii. USB チャージング・ケーブル
- iii. ユニバーサルケーブル
- iv. 革製のポーチ
- v. 資料一式

環境関連情報

本製品は、国際指令に準拠しています。準拠している指令には、電子・電気機器に含まれる特定有害物質の使用制限に関する欧州議会および理事会指令 (RoHS)、化学物質の登録・評価・認可及び制限に関する規則 (REACH)、電気・電子機器廃棄物 (WEEE) の処分に関する指令が含まれますが、これらに限定されるものではありません。本製品の適切なリサイクルまたは処分方法の指針については現地の廃棄物処理当局に問い合わせてください。

2. P7 Wirelessを詳しく知る

P7 Wirelessは、右耳側にある<Power> (電源)のスライドスイッチで電源を入れたら、操作はBluetooth、Play/Pause、Volume+、Volume-ボタンで行います。Bluetoothボタンの並びにあるインジケータは、Bluetoothの接続状態と充電残量を表示します。また、一部のコントロールコマンドやイベントを音で知らせます。

注意: 操作音を消すには、Play/PauseボタンとVolume+ボタンを同時に押し続けて離します。もう一度繰り返すと操作音は元に戻ります。

USBチャージングソケットは右耳側にあります。右耳側にはイヤープッドの下にピンホール型再起動ボタンがあります。左耳側には、P7 Wirelessをパッシブヘッドホンとして使えるようにするユニバーサルケーブル用の接続ソケットがイヤープッドの下にあります。ユニバーサルケーブルの接続については後述の第9項をご覧ください。

3. P7 Wirelessバッテリーチャージング

P7 Wirelessはバッテリー電力がある状態で出荷されますのですぐにお使いいただけますが、初めて使用する前にバッテリーをフル充電することをお勧めします。P7 Wirelessのフル充電には約3時間かかりますが、バッテリー充電中でもP7 Wirelessの使用は可能です。

ご注意: P7 Wirelessは電源を初めて入れると、インジケータが充電残量を表示します。緑は、バッテリーの充電残量が30%を超えていることを示しています。同じく、黄色はバッテリーの充電残量が30%から10%であること、赤は、バッテリーの充電残量が10%を切ったことを示しています。インジケータが赤く点滅している場合、充電残量が少なすぎてP7 Wirelessの操作はできません。

P7 WirelessはLEDが赤く点滅している時には電源が入りませんのでご注意ください。

P7 Wirelessを充電するには、以下に記載の手順に従ってください。

同梱のUSBチャージング・ケーブルで、通電しているUSBソケット(コンピューターのUSBソケット、電源プラグのUSB充電器、車載充電器のいずれか)とヘッドフォンを接続します。

充電中、インジケータは緑に点滅します。充電のレベルが高くなってくると、点滅中の点灯している時間が長くなってきます。フル充電になると、インジケータは緑色に点灯したままになります。



図1
主な機能



図2
ヘッドフォンの背面図 - USBチャージングソケット

4. ONとOFFの切り替え

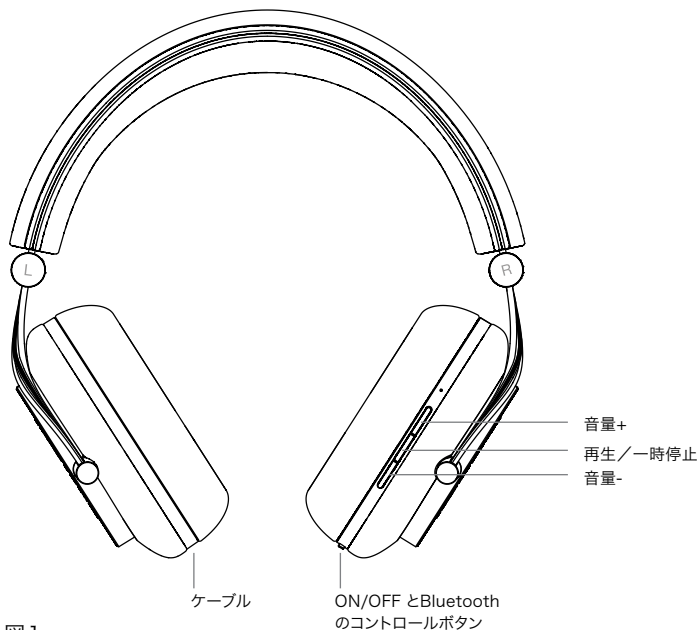
P7 Wirelessの電源を入れる時には電源ボタンを右に滑らせてそのまま1秒間待ちます。電源を切る時には電源ボタンを右に滑らせてそのまま2秒間待ちます。P7 Wirelessは、電源が入るか切れるかすると音で知らせます。

ご注意: P7 Wirelessは、電源を入れてから10分以上動きがないと自動的に電源を切ってバッテリーの節電をします。電源スイッチを右に滑らせると復帰させることができます。

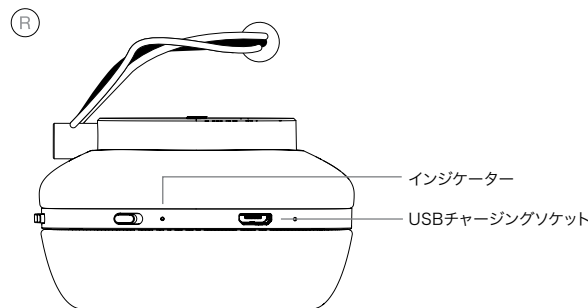

5. P7 Wirelessを装着する

ヘッドフォンを適切に使用することで最大限の音質が得られます。まず、ヘッドフォンの左右を確認してください。イヤホン本体の左右を見分けるための表記が、ヘッドバンドの下の金属製ヒンジにあります。

図3に、その様子が示されています。

次に、ヘッドフォンを広げて滑らせるように頭に装着します。この時、各ヘッドフォンが耳にしっかり納まるようヘッドバンドを調整してください。

図4はその様子を示したものです。

ヘッドフォンは、使用しない時には折りたたんでケースに戻しておくことをお勧めします。

6. P7 WirelessとBluetoothのペアリング

P7 WirelessをBluetooth対応オーディオ機器に接続するには、まず対象機器と「ペアリング」をしなければなりません。ペアリングが行われるとBluetoothの音源機器とP7 Wirelessはお互いを「覚えて」いて、対象範囲内にいる時に接続が可能です。

P7 Wirelessは、最高8台のBluetooth機器を記憶でき、最初にペアリングをした機器は自動的に「主」機器、2機目以降の機器は「副」機器に指定されます。

対象範囲内にあるP7 Wirelessの電源が入られると自動的に主機器が接続します。副機器は対象範囲にあっても自動的に接続するわけではなく、Bluetoothの設定メニューを用いて接続しなければなりません。

P7 Wirelessは、主機器が対象範囲にあれば、Bluetoothボタンを押すと常に強制的に主機器に接続します。

2台の機器を同時にP7 Wirelessに接続することは可能ですが、オーディオのストリーミングは一度に1台からのみです。

P7 WirelessとBluetooth 機器とのペアリングは以下の要領で行ってください。

P7 Wirelessの電源を入れて、Bluetoothボタンを2秒間長押しします。インジケータが青く点滅し、「ペアリング」モードに入ると音で知らせます。

ご注意: P7 Wirelessは、5分以内に機器とのペアリングが行われないとBluetoothペアリングモードを自動的に終了します。

ソースデバイス上でBluetooth設定を開いて、Bluetoothに切り替わっているか確認してください。一度確認できると、Bowers & WilkinsのP7 Wirelessが使用可能なデバイスとして表示されます。P7 Wireless Bowers & Wilkinsを選択して、Bluetooth設定を閉じてください。

図3
右用・左用を見分ける



図4
イヤピースを調整する

P7 WirelessのBluetoothインジケータは、ペアリングの進行中はずっと点滅しています。また、ペアリングが確立すると音でも知らせます。

ご注意: Bluetooth音源機器が、「簡単な」ペアリングをサポートしておらず4桁のコードを要請されたら「0000」と入力してください。

接続が確立したら、P7 WirelessがBluetooth音源機器の出力スピーカーとして選ばれるようになります。これで、オーディオがP7 Wirelessから聞こえるようになります。

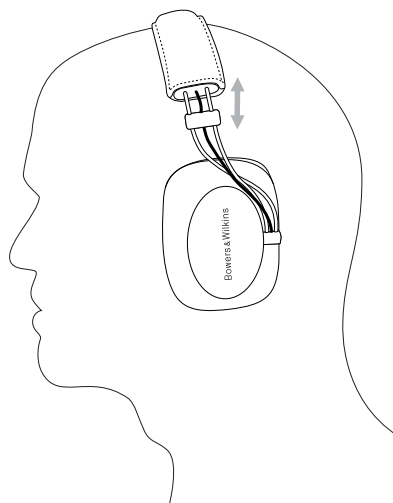
ご注意: ペアリングに失敗すると、インジケータは2回強く光ります。ペアリング失敗の最も一般的理由は、信号干渉と2つの機器の距離が離れすぎていることです。ペアリングを行う時には、2台の機器を比較的近づけることをお勧めします。

P7 WirelessとBluetoothの音源機器の接続を切りたい場合には、Bluetoothボタンを2回早押ししてください。こうすると、Bluetoothに接続されている全ての機器の接続が切れます。Bluetoothとの接続が切れると音でも知らせます。

P7 Wirelessとペアリングした機器のメモリは、Volume-とBluetoothのボタンを2秒長押しすると消去できます。メモリが消去されるとインジケータが点滅し、P7 Wirelessは再始動します。

7. Bluetoothオーディオをコントロールする

Bluetoothオーディオは、P7 WirelessのPlay/Pause、Volume+、Volume-のボタンを使って以下のようにコントロールすることができます。

ご注意: P7 Wirelessをワイヤード接続にしてパッシブモードで使用する時にはボタン操作はできません。

音量を上げるには、Vol +を押してください。

音量を下げるには、Vol -を押してください。

オーディオを再生するには、Play/Pauseボタンを押して離してください。

オーディオを一時停止するには、Play/Pauseボタンを押して離してください。

次の曲を選ぶ時にはPlay/Pauseボタンを2回早押ししてください。

前の曲を選ぶ時にはPlay/Pauseボタンを3回早押ししてください。

8. P7 Wirelessと携帯を一緒に使う

電話に応答するには、Play/Pauseボタンを押して離してください。

応答を拒否するには、Play/Pauseボタンを2秒押ししてください。

電話を終了するには、Play/Pauseボタンを押して離してください。

Bluetoothのストリーミング再生は、通話中は一時停止し、通話が終わると再開されます。

9. P7 Wirelessのワイヤード接続

P7 Wirelessは、ワイヤレスで操作できるだけでなく、同梱のユニバーサルケーブルを用いて音源に接続することもできます。ケーブル接続は、バッテリーの残量が少ない場合、あるいはP7 WirelessをBluetooth非対応の音源機器と使用したい場合に重宝します。

同梱のケーブルとP7 Wirelessの接続は、以下で説明されている順を追って、図5の図解に従って行ってください。

左のイヤースピーカーを引っ張りヘッドホン本体から慎重に外します。イヤースピーカーは磁石で固定されていてほとんど力を入れなくても外れます。

接続ケーブルの片端を持ち、イヤースピーカーの下にあるソケットに慎重に差し込みます。図5に示されているようにイヤースピーカーを元に戻します。

イヤースピーカーを取り替えてください。

P7 Wirelessの電源を入れてBluetooth経由で接続する際にはユニバーサルケーブルは抜かなければなりません。しかし、ユニバーサルケーブルが接続されていても可能です。

ご注意: ユニバーサルケーブルを接続すると、BluetoothおよびP7 Wirelessの電力を使う部分は自動的に電源が切れます。しかし、ユニバーサルケーブルを抜いても自動的にP7 Wirelessの電源が入るわけではありません。



図5
オーディオケーブルを接続する

10. 再起動

再起動をする際には、真っすぐにしたゼムクリップで再起動ボタン2秒間長押しします(図6を参照)。ヘッドフォンの電源が切れます。次に<Power>(電源)を押すと再起動が完了します。

ご注意:ペアリングをした機器のメモリは再起動しても消去されません。

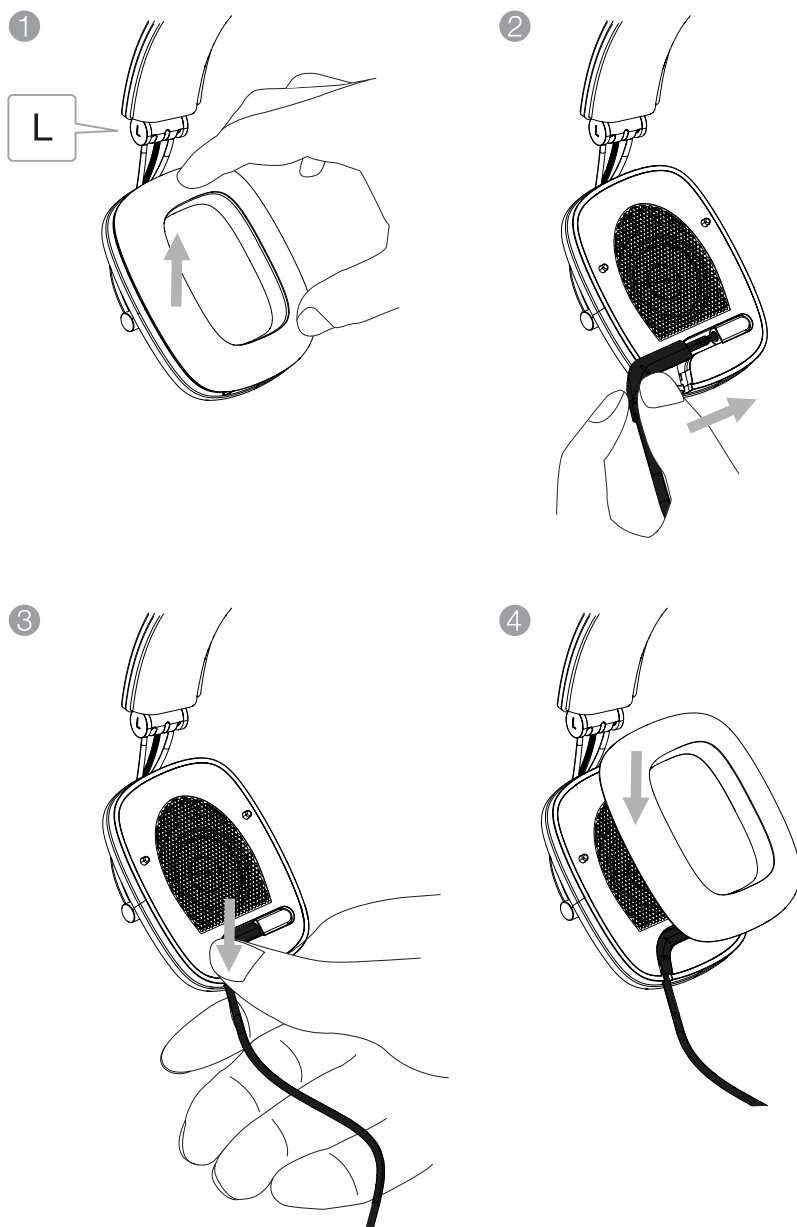

図6
再起動

11. P7 Wirelessヘッドホンのお手入れをする

P7 Wirelessの手入れには、湿った布を用い、きれいになるまで革を軽くたたいてください。革を布でこすらないでください。また、製品のダメージの原因になる場合がありますので、洗剤や革用の艶出しは使わないでください。

仕様

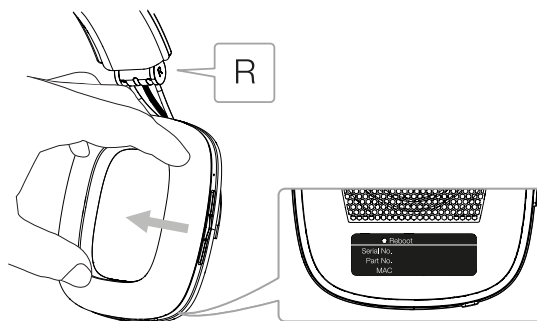
モデル	P7 Wireless
説明	ヘッドフォン
技術的特長	ナイロン・ダンプト・コーン CCAWコイル ダブル・キャパティエー・イヤークッション 交換可能イヤークッション Bluetooth v4.1 折りたたみ設計(ヒンジ式)
ドライブユニット	2x 40mmフルレンジ
周波数帯域	10Hz - 20kHz
インピーダンス	22Ω (パッシブ)
歪み (THD)	0.3%以下(1kHz/10mW)
感度	111dB/V 1kHzにて
入力	3.5mmステレオジャック(3極アンバランス型ステレオタイプ) Micro USB 2.0(バッテリーチャージ、サービス、ファームアップ) 2 x マイクロフォン・サポート・CVC2アルゴリズム
ケーブル長	1.2m
Bluetoothコーデック	aptX(標準レイテンシー) AAC SBC
正味重量	325g

Bowers & Wilkins P7 Wireless 헤드폰 사용자가 되신 것을 환영합니다.

Bowers & Wilkins 제품을 구매하여 주신데 대해 깊이 감사드립니다. Bowers & Wilkins의 창립자 John Bowers는 가정에서 오디오의 즐거움을 느끼게 하는 중요 요소는 창의력이 풍부한 디자인, 혁신적 엔지니어링과 고도의 기술이라고 확신하였습니다. 그의 신념은 현재도 Bowers & Wilkins에서 공유되고 있으며 Bowers & Wilkins가 설계하는 모든 제품에 생명을 불어 넣고 있습니다.

P7 Wireless는 어떤 상황에서도 최고 수준의 개인 오디오 경험을 제공하고 더불어 블루투스 기능으로 편리성까지 제공하는 오버 이어 헤드폰입니다. 본 사용설명서에는 P7 Wireless을 사용하는데 필요한 모든 것이 기재되어 있습니다.

P7 Wireless는 스마트폰, 태블릿 및 컴퓨터의 블루투스 기능을 통해 무선으로 음악을 스트리밍하여 감상하거나 제공된 케이블로 헤드폰 출력에 연결하여 유선으로도 감상하실 수 있습니다. 또한 P7 Wireless는 무선으로 전화 통화가 가능합니다.

P7 Wireless에는 충전이 가능한 배터리가 내장되어 있습니다. 완전히 충전하여 보통 볼륨으로 사용할 경우 최대 17시간 재생이 가능합니다. P7 Wireless를 유선으로 사용할 경우에는 배터리가 소모되지 않습니다.

1. P7 Wireless 포장 내용물

1. P7 Wireless 헤드폰
2. USB 충전 케이블
3. 유니버설 케이블
4. 가죽 파우치
5. 문서 팩

환경 정보

B&W 제품은 유럽 유해물질사용제한지침 (RoHS), 화학물질관리제도(REACH)와 폐전기전자제품처리지침(WEEE)에 대응하여 설계되어 있습니다. 포장재나 제품을 폐기할 경우 재활용 가능 자원의 분리 배출요령에 따라 수거하여 주십시오.

2. P7 Wireless 알아보기

오른쪽 이어피스에 위치한 슬라이드 스위치로 전원을 켜면 블루투스 기능과 재생/일시 정지, + 볼륨, - 볼륨 버튼을 컨트롤할 수 있습니다. 블루투스 버튼 옆에 위치한 표시등은 블루투스 연결 상태 및 배터리 충전 레벨을 표시합니다. 또한 P7 Wireless는 컨트롤 명령이나 이벤트에 따라 알림음이 울립니다.



그림 1
메인 기능

주의: 버튼을 눌러 알림음 on/off는 Play/Pause' 와 '+' 버튼으로 전환할 수 있습니다.

USB 충전 단자는 오른쪽 이어피스 아래에 핀 홀 재부팅 버튼 옆에 있습니다. 왼쪽 이어 패드 아래에는 유선으로 헤드폰을 사용할 수 있도록 유니버설 케이블 연결 단자가 있습니다. 케이블을 연결 방법은 9장을 참조하십시오.

3. P7 Wireless 배터리 충전

처음 P7 Wireless 포장을 풀었을 때의 배터리는 부분적으로 충전된 상태입니다. 하지만 처음 사용하기 전에 배터리를 완전히 충전하는 것이 좋습니다. P7 Wireless가 완전 방전 상태에서 완전 충전까지는 약 3시간이 소요되며 충전 중에도 사용이 가능합니다.



그림 2
헤드폰 리어 뷰 - USB 충전 단자

주의: P7 Wireless의 전원을 켜면 표시등은 먼저 배터리 충전 상태를 표시합니다. 30% 이상 충전이 되었을 경우 녹색, 30% ~ 10%는 황색, 10% 이하는 적색으로 표시됩니다. P7 Wireless를 작동하기에 배터리가 부족할 경우에는 적색으로 점멸합니다.

주의: LED가 적색으로 점멸할 때는 P7 Wireless의 전원을 켤 수 없습니다.

아래 설명 순서에 따라 P7 Wireless를 충전하십시오.

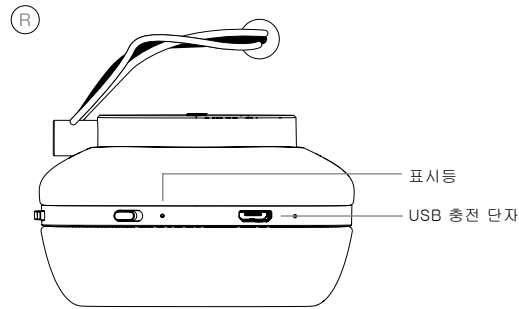
제공된 USB 충전 케이블을 사용하여 헤드폰의 USB 단자에 연결하십시오. 컴퓨터 USB 단자, USB 충전기나 차량 내부 충전기에 연결하여 충전하십시오.

충전되는 동안에는 표시등이 녹색으로 점멸합니다. 배터리가 충전될수록 점멸 주기가 길어지고 충전이 완료되면 표시등은 녹색으로 점등됩니다.

4. 전원 On/Off

P7 Wireless 전원을 켤 때는 전원 버튼을 오른쪽으로 밀어 1초 동안 유지하십시오. 전원을 끌 때는 전원 버튼을 오른쪽으로 밀어 2초 동안 유지하십시오. 전원을 끄거나 켜면 알림음이 울립니다.

주의: P7 Wireless를 10분 이상 사용하지 않으면 자동으로 전원이 꺼집니다. 전원 버튼을 오른쪽으로 밀면 다시 켜집니다.



그림 3
좌우 확인

5. P7 Wireless 착용

헤드폰을 정확하게 사용해야 최고 성능으로 감상하실 수 있습니다. 먼저 좌,우 이어피스를 확인하십시오. 좌,우 마크는 헤드 밴드 아래 금속 힌지에 새겨져 있습니다.

그림 3을 참조하십시오.

헤드폰을 머리에 밀어 넣어 양쪽 귀에 편안하게 자리하도록 조정하십시오.

그림 4를 참조하십시오.

헤드폰을 사용하지 않을 때는 파우치에 넣어 헤드폰을 보관하여 주십시오.

6. 블루투스 페어링

P7 Wireless를 블루투스로 연결하려면 먼저 오디오 기기와 “페어링”되어 있어야 합니다. 페어링된 후 블루투스 기기와 P7 Wireless는 서로 기억을 하여 일정 범위 내에 있을 때 자동으로 연결됩니다.

P7 Wireless는 8개의 블루투스 기기를 기억합니다. 먼저 페어링된 기기가 기본 기기로 지정되고 추가 기기는 2차 기기로 지정됩니다.

P7 Wireless의 블루투스 버튼을 누르면 범위 내에 있는 기본 기기가 자동으로 연결이 됩니다. 2차 기기는 범위 내에 있어도 자동으로 연결이 되지 않지만 메뉴에서 블루투스 설정을 통해 연결이 가능합니다.

P7 Wireless의 블루투스 버튼을 누르면 범위 내에 있는 기기가 기본 기기로 연결됩니다.

P7 Wireless에 두 개의 기기를 동시에 무선으로 연결할 수 있으나 하나의 기기에서만 오디오 재생이 가능합니다. 두 개의 기기가 연결되어 있을 경우 한 쪽 기기의 스트리밍 재생은 불가능합니다.

블루투스 기기와 P7 Wireless를 페어링 하려면 아래의 순서대로 진행하십시오.

P7 Wireless 전원이 켜져 있는 상태에서 블루투스 버튼을 2초 동안 누르면 블루투스 버튼이 점멸되며 알림음과 함께 페어링 모드로 전환됩니다.

주의: 5분 동안 블루투스 페어링이 되지 않을 경우 자동으로 블루투스 모드가 해제됩니다.

소스 기기의 블루투스 설정에서 블루투스가 켜져 있는지 확인하십시오. P7 Wireless가 탐색될 경우 연결할 수 있는 블루투스 기기로 표시됩니다. P7 Wireless를 선택하고 블루투스 설정을 닫으십시오.



그림 4
이어피스 조정

P7 Wireless의 블루투스 표시등은 페어링이 될 때까지 점멸하며 페어링이 완료되면 알림음이 울립니다.

주의: 블루투스 오디오 소스 기기가 "simple" 페어링을 지원하지 않고 4 자리 코드를 요청하면 '0000'을 누르십시오.

페어링이 완료되면 P7 Wireless가 블루투스 소스 기기의 스피커 출력으로 선택되어 있는지 확인하십시오. 이제 P7 Wireless를 통해 오디오를 들으실 수 있습니다.

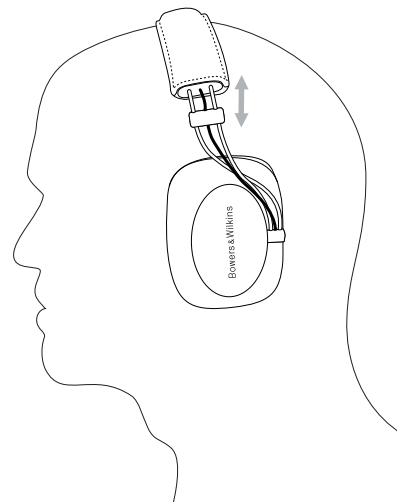
주의: 페어링이 실패할 경우 표시등이 2 초씩 빠르게 점멸합니다. 페어링 실패의 가장 일반적인 원인은 신호 간섭과 두 기기 사이의 거리입니다. 페어링 시킬 때는 두 기기를 가까운 거리에 두는 것이 좋습니다.

P7 Wireless에서 블루투스 소스 기기의 연결을 해제하려면 블루투스 버튼을 빠르게 두 번 누르십시오. 알림음이 울리면서 블루투스 연결이 해제됩니다.

P7 Wireless 메모리에서 페어링된 기기를 제거하려면 - 볼륨 버튼과 Bluetooth 버튼을 2 초 동안 누르십시오. 표시등이 점멸하며 메모리가 삭제되어 재부팅됩니다.

7. 블루투스 오디오 컨트롤

P7 Wireless의 재생/일시정지, 볼륨 +, 볼륨 - 버튼으로 블루투스 오디오를 컨트롤 할 수 있습니다.

주의: P7 Wireless가 유선으로 연결이 되어 있으면 버튼은 작동되지 않습니다.

볼륨을 증가시키려면 Vol + 버튼을 누르십시오.

볼륨을 감소시키려면 Vol - 버튼을 누르십시오.

오디오를 재생하려면 재생/일시 정지 버튼을 누르십시오.

오디오를 일시 정지하려면 재생/일시 정지 버튼을 누르십시오.

다음 트랙으로 이동하려면 재생/일시 정지 버튼을 빠르게 2번 누르십시오.

이전 트랙으로 돌아가려면 재생/일시 정지 버튼을 빠르게 3번 누르십시오.

8. 스마트폰과 P7 Wireless 사용

전화를 받으려면 재생/일시 정지 버튼을 1번 누르십시오.

전화를 거부하려면 재생/일시 정지 버튼을 2번 누르십시오.

전화를 끝내려면 재생/일시 정지 버튼을 누르십시오.

음악을 듣는 도중에 전화가 오면 블루투스 스트림은 일시 정지되며 통화가 끝나면 다시 음악이 재생됩니다.

9. P7 Wireless 유선 연결

함께 제공되는 유니버설 케이블을 소스와 연결하여 유선으로 음악을 감상하실 수 있습니다. 케이블 연결은 배터리의 전압이 낮거나 블루투스 기능이 제공되지 않는 소스와 연결하여 사용할 때 매우 유용합니다.

제공된 케이블을 연결하는 방법은 다음과 같으며 이를 그림 5에 나타냈습니다.

왼쪽 이어패드를 이어피스에서 부드럽게 잡아 당깁니다. 이어패드는 자석으로 고정되어 있어 쉽게 제거할 수 있습니다.

이어패드 아래에 위치한 단자에 한쪽 케이블을 그림 5과 같이 연결하십시오.

이어패드를 제자리에 다시 장착하여 주십시오.

블루투스 연결을 실행하려면 유니버설 케이블이 제거되어야 합니다. 유니버설 케이블이 연결되어 있어도 배터리 충전은 가능합니다.

주의: 유니버설 케이블을 연결하면 블루투스가 자동으로 꺼지게 됩니다. 유니버설 케이블이 제거되어도 P7 Wireless는 자동으로 켜지지 않습니다.



그림 5 오디오 케이블 연결

10. 재부팅

그림 6처럼 페이퍼 클립을 사용하여 재부팅 버튼을 2초 동안 눌러 주십시오. 헤드폰이 꺼지며 전원 버튼을 누르면 재부팅이 완료됩니다.

주의: 재부팅 되어도 페어링된 기기 메모리는 삭제되지 않습니다.

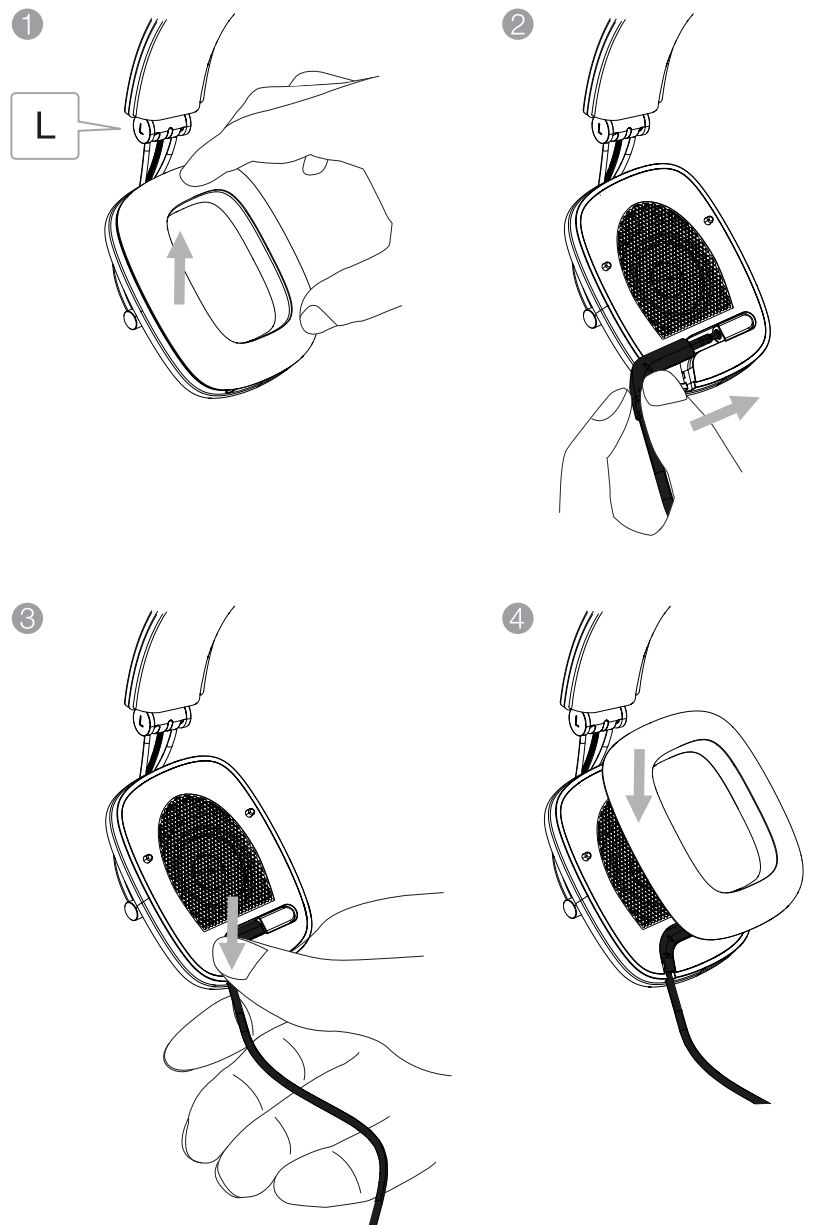

그림 6
재부팅

11. P7 Wireless 클리닝

젖은 천으로 가죽 부위를 깨끗해질 때까지 가볍게 두드리십시오. 천으로 가죽을 문지르지 마십시오. 클리너나 가죽 광택제를 사용하면 제품이 손상될 수 있으니 사용하지 마십시오.

기술 사양

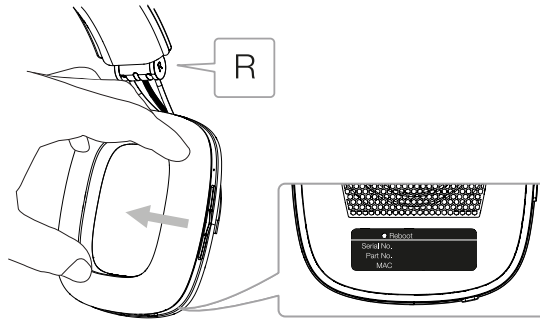
모델	P7 Wireless
종류	무선 헤드폰
기술적인 특징	나일론 멤프 진동판 CCA W 코일 듀얼 캐비티 쿠션 교환 가능 이어 쿠션 Bluetooth v4.1 폴딩 디자인 CCA W 코일
드라이브 유닛	2x ø40mm (1.6 인치) 풀 레인지
주파수 범위	10Hz ~ 20kHz
임피던스	22Ω
전고조파 왜곡	<0.3% (1kHz/10mW)
감도	111dB @1kHz
입력단자	3.5mm 스테레오 미니 잭 (TRS 3-pole 언밸런스 스테레오 스피크) 마이크로 USB 2.0 (배터리 충전, 서비스 & 펌웨어 업데이트) 2x CVC2 알고리즘 지원하는 마이크로폰
Bluetooth 코덱	aptX (standard latency) AAC SBC
무게	325g